

ПОЛУПРИЦЕП ТЕНТОВАННЫЙ
914295 | 914296



РУКОВОДСТВО ПО ЭКСПЛУАТАЦИИ

BONUM

Оглавление

Уважаемый покупатель.....	5
Указания по данному документу	6
Введение	6
Сопутствующие документы.....	6
Идентификация транспортного средства	6
Хранение документации.....	8
Расположение и направление	8
Дополнительное оборудование*.....	8
Символы в Руководстве	8
Авторские права	9
Редакция	9
Безопасность.....	10
Использование по назначению	10
Использование не по назначению	10
Регулировка тормозов.....	11
Техническое обслуживание и ремонт	12
Средства индивидуальной защиты	12
Внесение изменений в конструкцию полуприцепа	12
Предупредительные наклейки	13
Остаточные риски	13
Гарантийные обязательства.....	14
Движение	15
Проверка перед началом движения	15
Перед началом движения.....	15
Сцепка и отцепление.....	16
Свободное пространство	19
В зависимости от погоды.....	20
Первая поездка.....	21
Во время движения	21
Максимальная скорость.....	21
Перед загрузкой.....	22
После загрузки и разгрузки	23
Во время парковки и стоянки.....	23
Шасси.....	24
Общий вид	24
Тормозная система.....	26
Разъём ABS/EBS.....	26
Электрические разъёмы.....	27
Пульт управления тормозной системой.....	27
Манометры*.....	28
Устройство аварийного растормаживания.....	30
Воздушные ресиверы.....	31
Пневматическая подвеска.....	32
Ограничение хода подвески.....	32
Кран подъёма и опускания.....	32
Система подъёма оси	35
Базовая настройка высоты подвески	38

Настройка высоты подвески.....	39
Шкворень.....	39
Опорное устройство	40
Противооткатные упоры.....	43
Боковая защита от въезда.....	44
Корзина для запасных колёс.....	46
Кронштейны для коников	48
Ящик для коников.....	49
Ящик для инструментов.....	51
Кузов.....	53
Общий вид	53
Боковой тент	55
Работа с боковым тентом	56
Трещотка натяжения бокового тента	57
Передний профиль бокового тента.....	58
Сдвигание бокового тента.....	58
Нижний натяжитель бокового тента	59
Борта	62
Выдвижная лестница.....	65
Задние ворота.....	67
Дверной фиксатор.....	69
Обрешётка (вставные планки).....	70
Боковые сдвижные стойки	73
Сдвижная крыша	77
Подъёмная крыша*.....	79
Коник (стойка).....	83
Пол кузова.....	86
Фиксация груза	87
Маркировка контура.....	92
Транспортные решения	94
Перевозка опасных грузов*.....	94
Перевозка контейнеров*	96
TIR (МДП)*.....	99
Транспортировка рулонов *	100
Техническое обслуживание и уход.....	106
Условия безопасности.....	106
Квалификация персонала.....	106
Сервисная книжка.....	107
Основные точки крепления	107
Сдвижные тенты	109
Шкворень.....	110
Пневматическая система.....	111
Опорное устройство	111
Амортизаторы подвески.....	111
Колёса и шины	112
Электрооборудование.....	114
Назначение контактов розеток	117
Уход за транспортным средством	118
Технические характеристики.....	121
Стандартные размеры.....	121

Моменты затяжки.....	122
Эксплуатационные материалы.....	122
Обзор предупредительных наклеек.....	124
Алфавитный указатель	132

Уважаемый покупатель

Данное Руководство по эксплуатации описывает продукт BONUM – тентованный полуприцеп. В нём содержится важная информация по надлежащему использованию полуприцепа, минимизации возможных рисков, безопасному обслуживанию полуприцепа и продлению его срока службы.

Внимательно прочитайте информацию, содержащуюся в данном Руководстве. Особое внимание обратите на указания по технике безопасности.

Компания BONUM постоянно улучшает свои продукты и сохраняет за собой право на техническое совершенствование. Вследствие этого при сравнении текста описаний и рисунков (содержащихся в данном Руководстве) с приобретённым полуприцепом Вы можете обнаружить некоторые несоответствия, существенным образом не влияющие на порядок эксплуатации полуприцепа.

Отдел обслуживания клиентов BONUM MAIN Line

8 (800) 775-75-44

+7 (938) 169-28-18

repair2@bonum-trailer.ru

Актуальные контакты специалистов отдела сервиса и гарантии Вы можете уточнить на официальном сайте:

www.bonum-trailer.ru/servis-i-garantii/

Указания по данному документу

Введение

Данное Руководство по эксплуатации предназначено для пользователя полуприцепа и персонала, обслуживающего его.

Руководство по эксплуатации призвано облегчить знакомство с прицепом и возможностями его использования по назначению.

Руководство по эксплуатации обязательно должен прочесть, понять и применять весь персонал, выполняющий следующие виды работ:

- движение, парковка и маневрирование с полуприцепом;
- погрузка и разгрузка полуприцепа;
- устранение неисправностей в процессе работы;
- ремонт полуприцепа (техническое обслуживание и уход);
- утилизация эксплуатационных и вспомогательных материалов.

Руководство по эксплуатации содержит важные указания по надежной, правильной и экономичной эксплуатации полуприцепа и предназначено для того, чтобы

- предотвращать опасности и возможный ущерб;
- снижать расходы на ремонт и уменьшать время простоев;
- повышать надежность и срок службы прицепа.

Завод-изготовитель не несет

ответственности за повреждения и неполадки в работе, возникшие вследствие несоблюдения Руководства по эксплуатации.

Для транспортирования полуприцепа необходимо использовать тягачи с высотой седельно-сцепного устройства, соответствующего высоте опорной плиты полуприцепа.

Сопутствующие документы

Для безопасной и бесперебойной эксплуатации полуприцепа требуются специальные знания об отдельных компонентах. В сочетании с данным Руководством по эксплуатации дополнительно выполняйте требования следующих документов (в особенности правил техники безопасности):

- ▶ Руководства эксплуатации на тягач;
- ▶ Всех Руководств к дополнительным узлам и компонентам;
- ▶ Правил перевозки грузов;
- ▶ Предписаний по фиксации груза;
- ▶ Инструкций по технике безопасности;
- ▶ Правил дорожного движения;
- ▶ Регламента технического обслуживания (см. Сервисную книжку);
- ▶ Предписаний по техническому обслуживанию используемых компонентов поставщиков.

Идентификация транспортного средства

Любой тентованный полуприцеп

BONUM можно однозначно идентифицировать при помощи:

- выбитого на раме уникального идентификационного номера транспортного средства (VIN), который, как правило, находится на правом лонжероне рамы в зоне опорного устройства;
- размещенной на полуприцепе заводской таблички с указанным на VIN.

На табличке изготовителя приведена следующая информация:

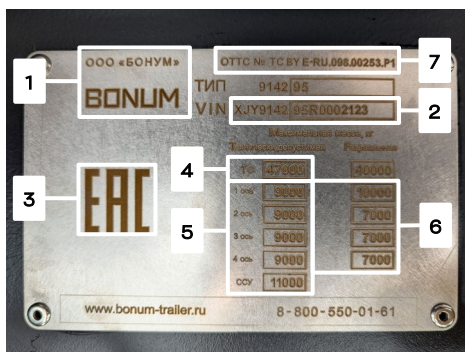

1. Наименование изготовителя;
2. Идентификационный номер транспортного средства (VIN), состоящий из 17-ти символов;

1	2	3	4	5	6	7	8	9
X	J	Y	9	1	4	2	9	...
10	11	12	13	14	15	16	17	
...	

- символы 1...3 – международный идентификационный код изготовителя (WMI) ООО «БОНУМ» (XJY);
- символы 4...9 – условное

обозначение типа транспортного средства (914296 – трёхосный полуприцеп, 914295 – четырёхосный полуприцеп);

- символ 10 – код года выпуска согласно приложению 7 к ТР ТС 018/2011;

Год выпуска	Код	Год выпуска	Код
2010	A	2025	S
2011	B	2026	T
2012	C	2027	V
2013	D	2028	W
2014	E	2029	X
2015	F	2030	Y
2016	G	2031	1
2017	H	2032	2
2018	J	2033	3
2019	K	2034	4
2020	L	2035	5
2021	M	2036	6
2022	N	2037	7
2023	P	2038	8
2024	R	2039	9

- символы 11...17 – производственный номер транспортного средства.

Пример: полуприцеп с VIN XJY914295S0001234 – это полуприцеп BONUM, четырёхосный, тип 914295, выпущенный в 2025 году, с производственным номером 1234.

3. Единый знак обращения продукции на рынке государств-членов Таможенного союза;
4. Технически допустимая максимальная масса транспортного средства;
5. Технически допустимая максимальная масса, приходящаяся на каждую из осей ТС, начиная с передней оси;
6. Разрешённая максимальная масса, приходящаяся на каждую из осей транспортного средства, начиная с передней оси согласно Приложению 5 ТР ТС 018/2011;
7. Номер Одобрения типа транспортного средства.

Хранение документации

Руководство по эксплуатации должно всегда находиться при полуприцепе. Бережно храните Руководство и всю сопутствующую документацию.

Передайте полный пакет документов следующему водителю или владельцу при передаче его в аренду или продаже.

Расположение и направление

Положение описываемых элементов и узлов в данном Руководстве понимаются исходя из направления движения полуприцепа. Так, фраза «справа на раме шасси» означает «с правой стороны полуприцепа по направлению движения». «Вперёд» означает «по

направлению движения», «назад» - «против направления движения».

Дополнительное оборудование*

На полуприцепы BONUM в зависимости от комплектации может устанавливаться различное дополнительное оборудование, которое в тексте отмечено звёздочкой*.

Далее в Руководстве описывается как стандартное, так и дополнительное оборудование. Помните, что дополнительное оборудование не обязательно должно быть на вашем полуприцепе.

Символы в Руководстве

В тексте данного Руководства используются различные указания, и обозначения, отмеченные следующими символами:

- Список
- 1. Нумерованный список
- ▶ Шаг действий
- Результат действий



Внимание!

Указания об опасностях, важных моментах, ответственности, недопустимых действиях, а также другая важная информация для безопасной эксплуатации полуприцепа.



Запрещено!

Действия, строго запрещаемые заводом-изготовителем во избежание травм, смертельного исхода и материального ущерба.

Дополнительно выполняйте указания, изложенные в прилагаемой документации поставщиков.

Авторские права

Данное Руководство является официальным документом. В нём содержатся тексты, фотографии и рисунки, которые запрещается без официального разрешения изготовителя полностью или частично:

- тиражировать (за исключением прилагаемых шаблонов для копирования);
- копировать;
- распространять или передавать другим лицам.

Авторские права на Руководство по эксплуатации принадлежат ООО «БОНУМ».

В случае нарушения этих требований нарушитель обязан возместить ООО «БОНУМ» причинённый ущерб.

Редакция

Данное Руководство представлено в редакции:

05.2026

Безопасность

В данном Руководстве содержатся указания по Вашей безопасности и безопасной работе.

Общие указания по технике безопасности включают в себя указания по без опасной эксплуатации или обеспечению безопасного состояния полуприцепа.

- ▶ Выполняйте все указания, чтобы избежать опасностей для людей или материального ущерба.

Использование по назначению

Полуприцепы BONUM рассчитаны исключительно на эксплуатацию в соответствии с предписаниями данного Руководства и с учетом действующих правил перевозок.

К использованию по назначению относятся также выполнение всех указаний, изложенных в рабочих инструкциях и Руководствах по эксплуатации, поставляемых вместе с транспортным средством, и соблюдение установленных интервалов и условий технического обслуживания.

Безопасная эксплуатация обеспечивается только при выполнении всех действующих указаний, регулировок, прохождении регулярного технического обслуживания и соблюдении пределов прочности для полуприцепа.

Конструкция полуприцепа отвечает требованиям Технического регламента Таможенного союза 018/2011

(ТР ТС 018/2011). Тем не менее, при его эксплуатации может возникнуть опасность для жизни и здоровья пользователя или третьих лиц либо может произойти повреждение прицепа или быть причинен иной материальный ущерб.

- ▶ Полуприцеп необходимо эксплуатировать только в технически безупречном состоянии, в соответствии с назначением и осознавая возможную опасность, с соблюдением правил техники безопасности и положений Руководства по эксплуатации;
- ▶ Незамедлительно поручайте специализированному сервису устранять неисправности, которые могут отрицательно повлиять на безопасность.

Использование не по назначению

Любое применение, выходящее за рамки использования по назначению, считается использованием не по назначению.

Не допускаются следующие действия:

- транспортировка людей;
- транспортировка животных;
- транспортировка пищевых продуктов (без специальной упаковки);
- транспортировка опасных грузов по классификации ADR/ДОПОГ (без установки необходимого оборудования и использовании специальной

модификации полуприцепа);

- транспортировка незакрепленного или неправильно закрепленного груза;
- транспортировка материалов, которые из-за своих свойств не гарантируют безопасность обращения или перевозки либо допускают это только при использовании специального оборудования;
- эксплуатация полуприцепа в температурных и климатических условиях, не соответствующих установленным производителем полуприцепа;
- превышение технически допустимого веса, нагрузок на оси, седельно-сцепное устройство тягача, опоры и другие компоненты полуприцепа;
- превышение допустимых диапазонов использования и срока службы шин;
- движение с незакрытым тентом, задними дверями, боковыми бортами;
- движение с не опущенной подъёмной крышей и незафиксированными боковыми стойками;
- превышение максимальной предельной скорости транспортного средства;
- превышение допустимых габаритных размеров транспортного средства (длины, ширины, высоты);
- использование компонентов, не предусмотренных конструкцией

полуприцепа;

- внесение изменений в конструкцию полуприцепа.

За материальный ущерб и травмирование людей, возникшие вследствие использования полуприцепа не по назначению, ООО «БОНУМ» ответственности не несёт. Все риски несёт только пользователь.

Регулировка тормозов

При перегреве тормозных дисков может произойти повреждение подшипников колёс и тормозов, а также увеличиться износ тормозных колодок.

Для обеспечения равномерного распределения тормозного усилия на все тормоза колёс автопоезда и во избежание повреждения подвески и тормозной системы полуприцепа необходимо провести сопряжение (согласование) тормозной системы полуприцепа с тормозной системой тягача.



Запрещено!

Эксплуатировать полуприцеп без проведения процедуры сопряжения тормозных усилий полуприцепа с тягачом.

Решение об удовлетворении возможных гарантийных претензий по преждевременному износу и поломкам принимается только при предъявлении результатов сопряжения.

Техническое обслуживание и ремонт

Работы по обслуживанию и ремонту полуприцепа должны проводиться только в специализированных сервисах, специалисты которых имеют в своём распоряжении необходимые инструменты и квалификацию для выполнения работ.

Предписанные проверки и работы по обслуживанию полуприцепа должны проводиться своевременно и через указанные интервалы.

Результаты проведённого обслуживания заносятся в Сервисную книжку, которая является основанием для удовлетворения возможных гарантийных работ.

Средства индивидуальной защиты

Средства индивидуальной защиты необходимо применять в процессе регулярного использования полуприцепа для предотвращения травматизма, учитывая также характер перевозимого груза:

- ▶ При погрузке и разгрузке используйте надлежащие средства индивидуальной защиты;
- ▶ В зависимости от транспортируемого груза, глаза, уши и дыхательные пути следует защитить при помощи соответствующих средств индивидуальной защиты;
- ▶ Перчатки и защитную обувь необходимо носить в любом

случае;

- ▶ Соблюдайте предписания производителя средств индивидуальной защиты;
- ▶ Всегда храните в рабочем окружении ёмкость для промывания глаз, наполненную чистой водой.

Внесение изменений в конструкцию полуприцепа

Рама полуприцепа, колёса, оси, подвеска и тормозные механизмы имеют важнейшее значение для обеспечения безопасности, поэтому категорически запрещается их изменять, дорабатывать или переделывать.

Этот запрет в первую очередь распространяется на:

- сварку;
- рихтовку;
- сверление;
- нагревание.

важных для обеспечения безопасности узлов.

Перед началом сварочных работ на прочих узлах, не имеющих важного значения для обеспечения безопасности необходимо предварительно отсоединить электронные управляющие устройства систем ABS/EBS и т.д. для их защиты.

Перед выполнением сварочных работ, сверлением или шлифованием вблизи пневматических и электромагистралей необходимо закрыть их во избежание повреждения.

Предупредительные наклейки

На полуприцепе размещены указательные, предупреждающие и предписывающие наклейки, которые являются составной частью Руководства по эксплуатации. Их указания необходимо выполнять точно так же, как указания Руководства по эксплуатации.

- ▶ Учитывайте указания на наклейках и следуйте им;
- ▶ Содержите знаки в чистом и хорошо читаемом состоянии;
- ▶ Не удаляйте, не закрашивайте и не заклеивайте наклейки;
- ▶ Незамедлительно заменяйте наклейки со стёртыми или ставшими неразборчивыми надписями;
- ▶ Незамедлительно заменяйте утерянные наклейки соответствующими новыми наклейками.

Обзор всех наклеек, размещённых на полуприцепе, можно найти в главе «Предупредительные наклейки. Обзор».

Остаточные риски

Несмотря на то, что тентованные полуприцепы BONUM производятся в соответствии с современными нормами и правилами по технике безопасности, во время эксплуатации полуприцепа может возникнуть опасность для здоровья и жизни пользователя (или третьих лиц) или произойти повреждение полуприцепа и другого имущества.

Ниже даётся обзор остаточных рисков при работе с тентованным полуприцепом.



Запрещено!

При открывании, закрывании кузова, а также при подъёме и выходе из кузова (во избежание соскальзывания или падения при использовании неподходящих вспомогательных средств):

- использовать колёса, заднее и боковые защитные устройства или другое оснащение в качестве подставки
- использовать лестницы без противоскользящих выступов на ступенях или противоскользящих ножек
- спрыгивать из кузова



Запрещено!

При ослаблении крепёжных средств (во избежание падения или опрокидывания груза):

- ослаблять крепёжные средства, если есть вероятность и видно, что груз может упасть
- не фиксировать груз перед полным ослаблением крепёжных средств



Запрещено!

Борта, ворота и тент из-за давления груза изнутри могут открываться с большой ударной силой. Во избежание придавливания или получения удара с опасностью для жизни запрещено:

- открывать ворота полуприцепа без мер предосторожности если есть вероятность и видно, что существует давление груза на ворота;
- открывать тенты полуприцепа если есть вероятность и видно, что груз сместился и удерживается тентом (в этом случае оставьте устройства натяжения тента в натянутом состоянии, а тентовый трос заправленным);
- открывать борта полуприцепа, если есть вероятность и видно, что на них давит груз (в этом случае необходимо устранить давление груза);
- находиться в непосредственной зоне движения бортов и ворот во время открывания.

Гарантийные обязательства

Содержание и объём гарантийных обязательств, а также порядок предъявления претензий определяются Гарантийной политикой BONUM, с которой можно ознакомиться на официальном сайте www.bonum-trailer.ru

Движение

Проверка перед началом движения

Проверка перед началом движения имеет важное значение для безопасности движения. Осуществляйте проверку всякий раз перед выездом, а также после осуществления погрузочно-разгрузочных работ.

После перерывов в движении, например после остановки для отдыха или после выходных, обойдите автопоезд, проверьте важнейшие места и устраните обнаруженные неисправности.

Перед началом движения

Перед началом движения проверьте:

- ▶ имеются ли документы на тягач и полуприцеп;
- ▶ подходят ли тягач и полуприцеп в составе автопоезда для выполнения поставленной задачи;
- ▶ достаточно ли свободного пространства, чтобы не нарушать функции соединительных линий и обеспечить их свободный ход;
- ▶ соблюдаются ли при выполнении транспортных задач требования действующих нормативно-правовых документов для участия в движении по дорогам общего пользования;
- ▶ правильно ли заперто и зафиксировано седельно-сцепное

устройство тягача;

- ▶ убраны ли лапы опорного устройства и зафиксирована ли его рукоятка;
- ▶ все ли кабели/трубки магистралей питания подключены;
- ▶ герметичны ли разъёмы и трубки магистралей сжатого воздуха;
- ▶ установлен ли клапан подъёма/опускания в положение «ДВИЖЕНИЕ»;
- ▶ нет ли конденсата в ресиверах сжатого воздуха;
- ▶ все ли дополнительные приспособления, например лестницы, тяги, противоподкатные упоры и т.д. зафиксированы с помощью пружинных фиксаторов, шплинтов, навесных замков и т.д.;
- ▶ закреплены ли и зафиксированы ли запасные колёса;
- ▶ опущена ли и зафиксирована ли боковая защита с обеих сторон;
- ▶ зафиксировано ли заднее противоподкатное защитное устройство;
- ▶ закрыты ли крышки ящиков, (например, ящика для инструмента или пенала для огнетушителя), зафиксированы ли они с помощью замков, пружинных фиксаторов или шплинтов;
- ▶ все ли устройства для натяжения тента навешены и закреплены;
- ▶ все ли шины находятся в безупречном состоянии, соответствует ли давление воздуха в

шинах заданному значению;

- ▶ нет ли складок на подушках пневморессор, не повреждены ли они;
- ▶ состояние тормозных механизмов на предмет посторонних предметов, загрязнения и коррозии;
- ▶ работает ли осветительное оборудование;
- ▶ в начале движения опробуйте тормоза.

Сцепка и отцепление



Запрещено!

Во время сцепки и расцепки (во избежание сдавливания или наезда на людей, находящихся в опасной зоне между тягачом и полуприцепом):

- находиться в опасной зоне между тягачом и полуприцепом;
- находиться около фиксатора седельно-сцепного устройства тягача;
- не соблюдать безопасное расстояние от тягача лицам, подающим сигналы водителю;
- пренебрегать противооткатными упорами;
- двигаться задним ходом, не убедившись в отсутствии какой-либо опасности для людей.

Соблюдайте последовательность:

- ▶ перед установкой на опорное устройство сначала удалите воздух из пневматической подвески;
- ▶ При сцепке сначала снимите нагрузку с опорного устройства, потом наполните воздухом пневматическую подвеску.

Перед сцепкой

Проверьте следующее:

- Достаточна ли нагрузка на седельно-сцепное устройство тягача для полуприцепа?
- Совместимы ли седельно-сцепное устройство и шкворень полуприцепа?
- Совпадает ли высота сцепки тягача и полуприцепа?
- Не превышена ли степень износа шкворня сцепного устройства?
- Надёжно ли закреплён шкворень сцепного устройства? Все ли крепёжные болты установлены?
- Достаточна ли смазка плиты седельно-сцепного устройства?
- Правильно ли загружен полуприцеп? Зафиксирован ли груз?
- Достаточен ли радиус ометания? (см. «Свободное пространство»)
- Включен ли стояночный тормоз на полуприцепе?

Сцепку можно производить только в том случае, если проверены и удовлетворяют все вышеперечисленные пункты.

Сцепка

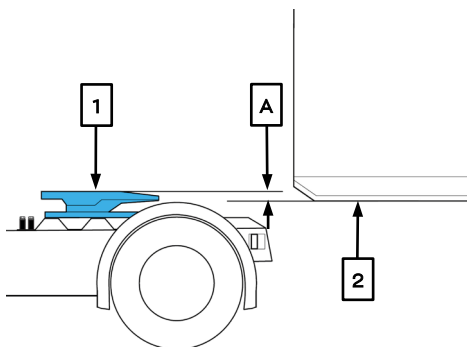

A - Разница по высоте – примерно 5 см

1. Опорная поверхность седельно-сцепного устройства тягача;
2. Опорная плита полуприцепа.



Запрещено!

Находиться в опасной зоне между тягачом и полуприцепом при сцепке и отцеплении.

- ▶ Подведите тягач к полуприцепу как можно прямее;
- ▶ Откройте седельно-сцепное устройство тягача;
- ▶ Установите разницу в высоте «А» таким образом, чтобы опорная плита полуприцепа (2) была примерно на 5 см ниже опорной поверхности седельно-сцепного устройства (1). Отрегулируйте разность высот посредством пневматической подвески тягача или при помощи опорного устройства полуприцепа (см. «Опорное устройство»);

- ▶ Медленно подайте тягач назад, чтобы седельно-сцепное устройство вошло в зацепление;
 - ▶ Затяните стояночный тормоз тягача!
- Полуприцеп зацеплен.

После сцепки

- ▶ Убедитесь в том, что стояночный тормоз тягача приведён в действие;
- ▶ Проверьте правильность блокировки седельно-сцепного устройства тягача и зафиксируйте его. Выполняйте указания, изложенные в Руководстве по эксплуатации от изготовителя! Опорная плита (2) должна прилегать к седельно-сцепному устройству (1) без воздушного зазора;



Внимание!

Если не удалось добиться правильного прилегания опорной плиты или зафиксировать седельно-сцепное устройство тягача, процедуру сцепки необходимо повторить!

- ▶ Подключите магистрали подачи сжатого воздуха и электричества. Указания по подключению кабелей и шлангов питания можно найти в главе «Тормозная система»;
- ▶ Подключите соединительный кабель EBS;
- ▶ Вращением рукоятки поднимите

лапы опорного устройства вверх и зафиксируйте рукоятку;

- ▶ Соберите и установите на штатное место противооткатные упоры;
- ▶ Отпустите стояночный тормоз полуприцепа с пружинным энергоаккумулятором;
- ▶ Установите пневматическую подвеску в положение «Движение»;
- ▶ Осторожно сделав круг небольшого радиуса, проверьте, обеспечивается ли свобода движения линий питания;
- ▶ Произведите проверку перед началом движения.

Отцепление



Внимание!

Если полуприцеп загружен с перевесом назад или вперёд, он может опрокинуться и при этом травмировать людей.

- ▶ Отцеплять полуприцеп можно только в том случае, если он загружен так, что не может произойти опрокидывание вперёд или назад.
- ▶ Выберите подходящее место для стоянки с ровной и твёрдой поверхностью;
- ▶ Приведите в действие стояночный тормоз тягача и полуприцепа;
- ▶ Подложите под колёса полуприцепа противооткатные упоры (не под подъёмную ось);

▶ В зависимости от несущей способности грунта, подложите под лапы опорного устройства стальные опорные пластины;

▶ С помощью пневматической подвески тягача поднимите полуприцеп, а потом выдвиньте опорные лапы опорного устройства. Если тягач не имеет пневматической подвески - поднимите полуприцеп опорным устройством на грузовой передаче;

▶ Отсоедините пневмошланги, кабели электропитания и разъём EBS (сначала красную соединительную головку питающей магистрали, потом жёлтую соединительную головку тормозной магистрали);

▶ Разблокируйте и откройте седельно-сцепное устройство тягача;

▶ Медленно подайте тягач вперёд.

■ Полуприцеп отцеплен.



Внимание!

Перед отсоединением полуприцепа для стоянки на длительное время выпустите воздух из пневмоподушек полуприцепа и переместите его чуть вперёд или назад.

Это позволит избежать образования вредных напряжений в шасси и опорном устройстве, когда отцепленный полуприцеп со течением времени опустится в результате потери давления.

Свободное пространство

Линии питания

Проверьте прокладку кабелей/шлангов питания. Кабели/шланги питания не должны слишком сильно провисать и тереться, при прохождении поворота они не должны излишне натягиваться.



Внимание!

Скрутившиеся и запутавшиеся витые кабели при выполнении крутого поворота могут оборваться. Перед подключением их нужно расправить.

Радиус габарита передней части

Радиус габарита передней части (или передний радиус обметания полуприцепа) – расстояние R1 от оси шкворня сцепного устройства до переднего угла полуприцепа.



Запрещено!

Производить сцепку полуприцепа и тягача, у которого расстояние от центра седельного сцепного устройства до задней стенки кабины тягача (или других дополнительно установленных за кабиной устройств и приспособлений) меньше габарита передней части полуприцепа.

Тягач и полуприцеп столкнутся при повороте!

Радиус габарита передней части полуприцепа R1 составляет 2040 мм.

При наклоне полуприцепа вперёд радиус габарита передней части уменьшается (см. «Угол наклона»)

Радиус свободного хода

Радиус свободного хода (или задний радиус обметания полуприцепа) – расстояние R2 от оси шкворня сцепного устройства до ближайшей к нему точки опорного устройства полуприцепа (или другой выступающей вперёд части или навесного оборудования)

Радиус свободного хода R2 составляет 2300 мм.

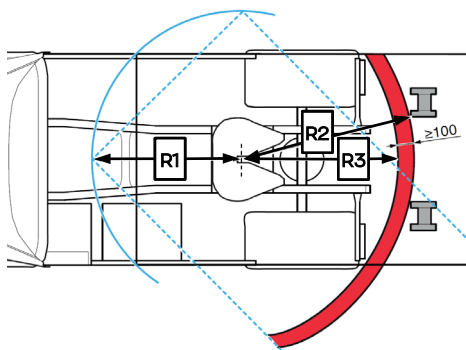

При этом требуется достаточный зазор в задней части тягача. Рекомендуемая минимальная величина зазора – не менее 100 мм.

В этом случае радиус свободного хода тягача R3 не должен превышать 2200 мм.

Проверяйте размерные значения при угле поворота рулевого колеса 45° в обоих направлениях.

В случае несоответствия

указанным размерам может потребоваться регулировка положения седельно-сцепного устройства тягача.

Угол поворота

Максимальный угол поворота тягача относительно полуприцепа составляет 90°.

Во время движения, при поворотах и маневрировании всегда учитывайте максимальный угол поворота.



Внимание!

При превышении максимального угла поворота произойдёт обрыв кабелей и шлангов питания, что может привести к серьёзной аварии и повреждению тягача и полуприцепа.

Угол наклона

Для обеспечения достаточного вертикального зазора между полуприцепом и тягачом в любых условиях движения углы наклона полуприцепа по отношению к тягачу не должны превышать следующих значений:

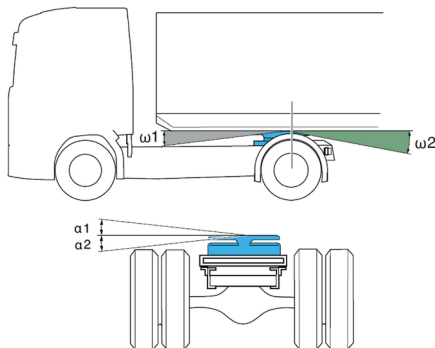

- Вперёд: 6° (ω_1);
- Назад: 7° (ω_2);
- Вбок: 3° ($\alpha_1 = \alpha_2$).

В случае использования тягачей с низкорасположенным седельно-сцепным устройством углы наклона уменьшаются:

- Вперёд: 3,5° (ω_1);
- Назад: 4,5° (ω_2);
- Вбок: 2° ($\alpha_1 = \alpha_2$).

Фактический угол наклона зависит от тягача и таких характеристик как расстояние между осями, высота сцепки и расположение крыльев.



Внимание!

Превышение максимальных углов наклона может привести к значительным повреждениям седельного тягача и полуприцепа

- ▶ В процессе езды и преодоления препятствий следите за соблюдением допустимых углов наклона;
- ▶ Для сложившегося автопеезда эти значения уменьшаются.

В зависимости от погоды

В зависимости от погодных условий перед началом движения выполните следующее:

- ▶ удалите воду с крыши соблюдая все меры предосторожности;
- ▶ при заморозках и снегопаде удалите с крыши и тента пластины

льда и снежные массы, соблюдая все меры предосторожности.

проезда (высоту и ширину).

Первая поездка

В результате процесса усадки, во время прохождения первых километров на совершенно новом полуприцепе происходит ослабление гаек колёс.



Внимание!

При ослаблении гаек колеса оно может оторваться, что может привести к серьёзному несчастному случаю со смертельным исходом или травмировать людей!

- ▶ Во время первой поездки, **не позднее прохождения первых 50 км пути**, подтяните гайки всех колёс предписанным моментом затяжки;
- ▶ После каждой замены колеса, **не позднее прохождения первых 50 км пути**, подтяните гайки колёса предписанным моментом затяжки (см. «Моменты затяжки»).

Во время движения

На мостах, в туннелях или иных сооружениях существует опасность столкновения. Возможно травмирование людей или сильное повреждение автопоезда, груза и строительной конструкции.

- ▶ Учитывайте габариты автопоезда и транспортируемого груза;
- ▶ Учитывайте допустимые размеры

Максимальная скорость

Полуприцепы BONUM рассчитаны для движения с максимальной технически допустимой скоростью до 100 км/ч, кроме тех случаев, когда на шинах полуприцепа имеется индекс более низкой скорости.

Индекс скорости показывает максимально допустимую предельную скорость шины. Его можно найти на наружной боковой поверхности каждой шины.



Внимание!

Чтобы можно было двигаться со скоростью 100 км/ч на шине должен быть индекс скорости J (100 км/ч) или выше. В противном случае необходимо соблюдать максимально допустимую предельную скорость в соответствии с конкретным индексом скорости.

Индекс скорости	Скорость, км/ч
E	70
F	80
G	90
J	100
K	110
L	120
M	130
N	140



Запрещено!

Превышать предельную технически допустимую скорость 100 км/ч, чтобы не подвергать опасности себя и других участников дорожного движения, а также не допускать повреждения транспортного средства.

- ▶ Всегда соблюдайте предусмотренные законодательством и местные ограничения скорости движения, а также максимально допустимую скорость тягача

Перед загрузкой

Неправильное распределение нагрузки, незафиксированный или неправильно зафиксированный груз могут привести к опасному ухудшению ходовых качеств и стать причиной серьезных аварий или повреждений транспортного средства, а при потере груза могут быть сильно травмированы другие участники движения.

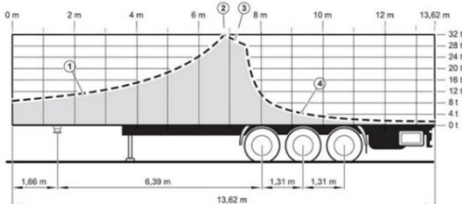

На рисунке приведена схема примерного распределения нагрузки в случае использования двухосного тягача и трёхосного полуприцепа. Цифрам на схеме дополнительно обозначены:

1. Ограничение по максимальной нагрузке на седло тягача;
2. Ограничение допустимой полной массы;
3. Ограничение по нагрузке на осевую тележку.

Для оптимальной загрузки:

- ▶ учитывайте схему распределения нагрузки;
- ▶ соблюдайте предписанные нагрузки на оси и опоры;
- ▶ для лучшей фиксации груза всегда очищайте грузовую платформу перед загрузкой;
- ▶ располагайте груз максимально равномерно по всей грузовой платформе;
- ▶ более крупный и тяжёлый груз размещайте в нижней части ближе к продольной оси полуприцепа для обеспечения центра тяжести как можно ниже;
- ▶ однородный штучный груз штабелируйте с соблюдением одинакового числа ярусов, обеспечивая надёжное крепление верхних ярусов;
- ▶ груз с меньшей объёмной массой размещайте над грузом с большей объёмной массой;
- ▶ свободное пространство, зазоры между штабелями и стенками кузова заполняйте различного вида прокладками или надутыми ёмкостями;
- ▶ фиксируйте груз в соответствии с требованиями действующих

предписаний по креплению груза;

- ▶ для фиксации груза используйте неповреждённые и работоспособные вспомогательные средства;
- ▶ соблюдайте указания, изложенные в выданных сертификатах крепления груза.

После загрузки и разгрузки

После загрузки, разгрузки или после приёма полуприцепа проверьте:

- ▶ правильно ли загружен полуприцеп и достаточно ли хорошо зафиксирован груз;
- ▶ все ли борта и задние двери закрыты и зафиксированы;
- ▶ надёжно ли установлена вставная обрешётка;
- ▶ закрыта и зафиксирована ли сдвижная крыша;
- ▶ опущена ли подъёмная крыша;
- ▶ надёжно ли закручены угловые стойки;
- ▶ везде ли закрыт и натянут тент;
- ▶ правильно ли зафиксированы натяжные ремни, а также трос тента.

Во время парковки и стоянки

Непроизвольные движения полуприцепа, неустойчивое положение и плохая фиксация (особенно в ночное время суток) могут стать

причиной тяжелых травм и серьезных аварий.

- ▶ при установке на стоянку включайте стояночный тормоз;
- ▶ дополнительно подставляйте под колеса противооткатные упоры;
- ▶ при парковке полуприцепа в общественном транспортном пространстве в темное время суток используйте маркировку транспортного средства.

Шасси

Общий вид

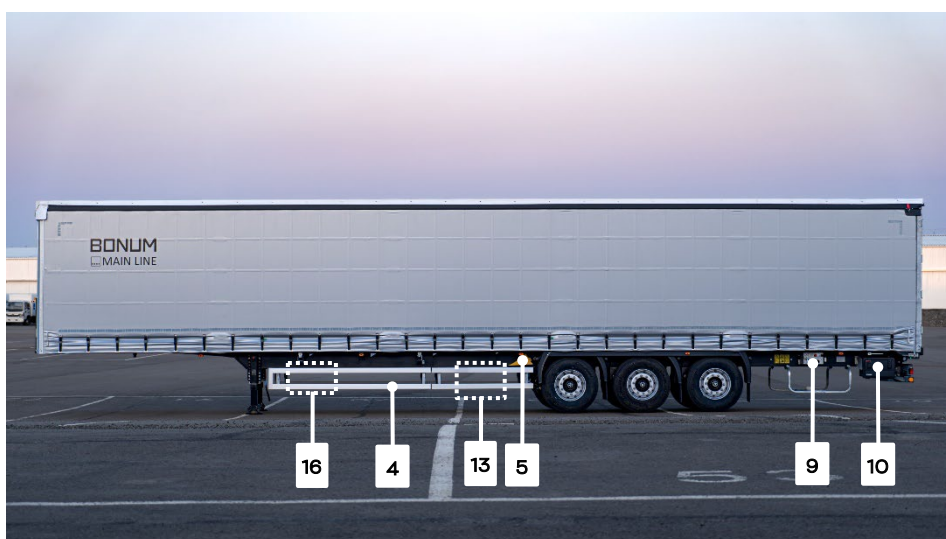
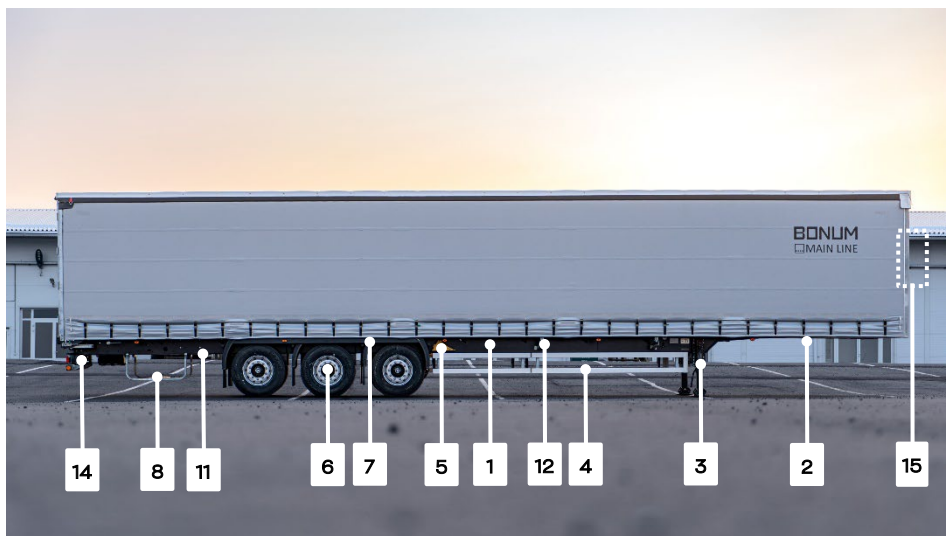

Поз.	Наименование
1	Рама
2	Шкворень (палец сцепного устройства)
3	Опорное устройство
4	Боковая защита от въезда
5	Противоотканые упоры
6	Оси и подвеска
7	Система брызгозащиты от колёс
8	Корзина для запасных колёс
9	Пульт управления пневматической системой
10	Ящик инструментальный
11	Ресиверы
12	Кронштейны для хранения коников
13	Ящик для хранения коников*
14	Заднее защитное устройство
15	Огнетушитель*
16	Конверты под знаки опасного груза*

Тормозная система

Тентованные полуприцепы BONUM серийно оснащаются электронной тормозной системой (EBS).

EBS – это тормозная система с электронным управлением которая включает в себя функцию ABS (автоматическое противоблокировочное устройство ABV/ABS) и функцию ALB (автоматический регулятор давления тормозов в зависимости от нагрузки).

Все разъёмы для подключения кабелей и шлангов расположены на передней стенке кузова.

Стандартные устройства сцепки представлены соединительными головками:

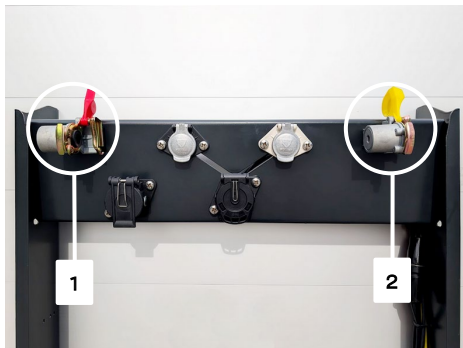

1. Соединительная головка питающей магистрали (красная);
2. Соединительная головка тормозной магистрали (жёлтая).

Соединение с тягачом:

Условие: стояночный тормоз тягача включен

- ▶ Проверьте уплотнительные

поверхности соединительных головок и при необходимости очистите их;

- Сначала подключите соединительную головку тормозной магистрали (2 - жёлтую);
- ▶ Производится торможение полуприцепа;
- ▶ Подключите соединительную головку питающей магистрали (1 - красную);
- ▶ Проверьте герметичность соединительных головок, замените негерметичные резиновые уплотнения.

Отсоединение от тягача:

Условие: должен быть включен стояночный тормоз тягача

- ▶ Сначала отсоедините соединительную головку питающей магистрали (1 - красную);
- Производится торможение полуприцепа;
- ▶ Отсоедините соединительную головку тормозной магистрали (2 - жёлтую);
- ▶ Проверьте герметичность соединительных головок, замените негерметичные резиновые уплотнения

Разъём ABS/EBS

Тентованные полуприцепы BONUM допускаются к эксплуатации только с тягачами, на которых установлены следующие электрические разъёмы:

- ▶ Усовершенствованный электрический разъём ISO 7638, 7-контактный, 24В, на тягачах с линией

передачи данных CAN (отличительный признак системы EBS);

- ▶ Электрический разъём ISO-7638-7985, 5-контактный, 24В, на тягачах без линии передачи данных CAN (отличительный признак системы ABS (без EBS)).

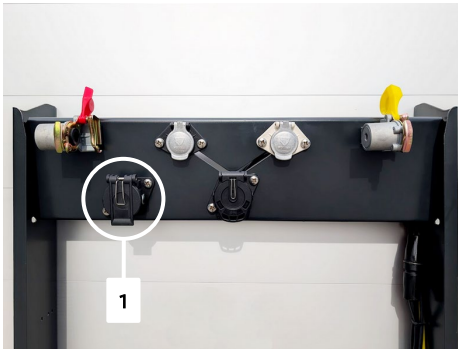

1. Разъём 7-контактный ISO 7638



Разъём EBS

Электрические разъёмы

Один 15-контактный и два 7-контактных разъёма входят в стандартное оснащение тентованных полуприцепов BONUM.

Подробное назначение контактов в каждом разъёме см. «Назначение контактов розеток».

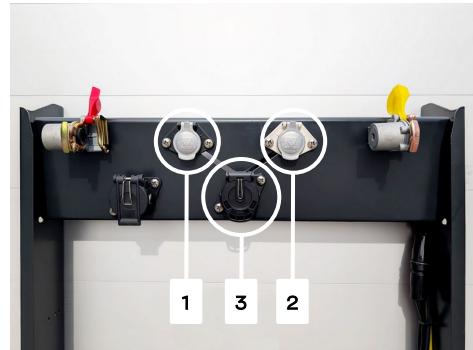

1. Разъём 7-контактный 24N ISO 1185
2. Разъём 7-контактный 24S ISO 3731
3. Разъём 15-контактный ISO 12098

Пульт управления тормозной системой

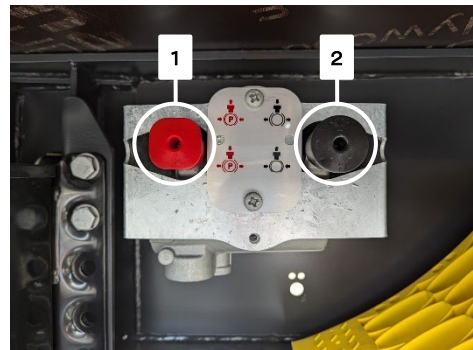

1. Спускной клапан стояночного тормоза (красная кнопка);
2. Спускной клапан рабочего тормоза (чёрная кнопка)

Пульт управления тормозной системой находится с левой стороны полуприцепа рядом с опорным устройством.

С помощью красной кнопки (1) производится включение стояночного тормоза с энергоаккумулятором. Для защиты от самопроизвольного отпускания в красную кнопку (1)

встроен фиксатор.

С помощью черной кнопки (2) можно отпустить рабочий тормоз, например, для маневрирования отцепленным полуприцепом.

При отсоединении линии питания происходит автоматическое торможение полуприцепа с помощью рабочего тормоза.



Внимание!

Нажатие чёрной кнопки (2) (спускной клапан рабочего тормоза) возможно только при отцепленном тягаче.

Всегда вытягивайте красную кнопку (1) (спускной клапан стояночного тормоза) при отцепленном тягаче.

При подсоединении питающей магистрали, чёрная кнопка (2) автоматически выдвигается в положение «при движении».

При отцепленном полуприцепе:

- ▶ Нажмите красную кнопку (1);
- ▶ Нажмите чёрную кнопку (2);
- Стояночный тормоз с пружинным аккумулятором отпущен, торможение полуприцепа не производится!
- ▶ Вытяните красную кнопку (1);
- Стояночный тормоз с пружинным аккумулятором включен, производится торможение полуприцепа.

При прицепленном полуприцепе:

- ▶ Нажмите красную кнопку (1);

- Стояночный тормоз с пружинным аккумулятором отпущен, торможение полуприцепа не производится!

- ▶ Вытяните красную кнопку (1);

- Стояночный тормоз с пружинным аккумулятором включен, производится торможение полуприцепа.

На ранее выпускаемых модификациях полуприцепов BONUM красная и чёрная кнопки тормозной системы находятся на объединённом пульте управления тормозной системой и пневматической подвеской с левой стороны шасси за последней осью

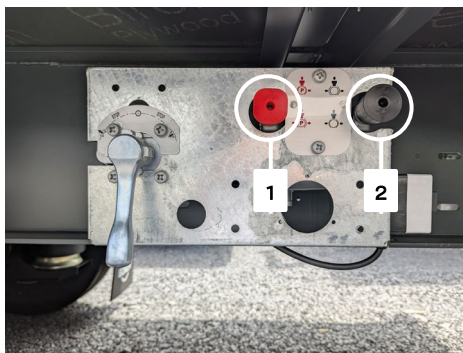

Манометры*

Для визуального контроля давления, в систему могут устанавливаться один или несколько манометров.

Манометры и регулятор давления (вынесенной оси) располагаются на пульте управления тормозной системой или непосредственно на раме полуприцепа.

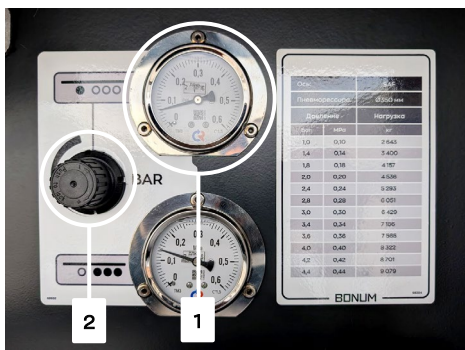

Внимание!

Не полагайтесь всецело на значения нагрузки на наклейке. Данные приведены для справки.

Фактическая нагрузка может отличаться из-за:

- использования полного диапазона высоты подвески (и длины пневморессоры);
- рабочей площади пневморессоры (из-за наклонного положения)
- изменения фактической неподрессоренной массы (например, из-за колёсных дисков и шин)

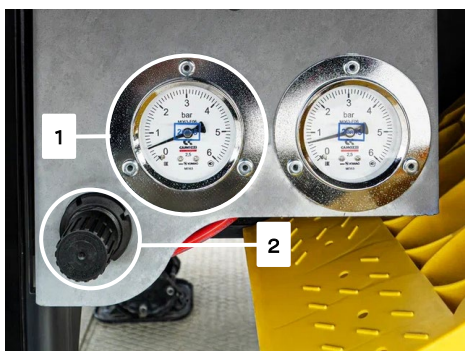

1. Манометр;
2. Регулятор давления

По величине давления на манометре можно судить о нагрузке на конкретную ось.

Для этого используйте таблицы давления и нагрузки, соответствующие производителю установленной пневматической подвески (см. «Обзор предупредительных наклеек»).

Устройство аварийного растормаживания



Внимание!

Незафиксированный полуприцеп может откатиться и наехать на Вас или других людей!

- ▶ Защитите полуприцеп от откатывания, прежде чем отпустить или включить стояночный тормоз с пружинным аккумулятором при помощи устройства аварийного растормаживания.

Когда рабочее давление полуприцепа будет составлять не менее 5,2 бар, необходимо снова выключить устройство аварийного растормаживания. Только после этого снова будет возможна фиксация полуприцепа с помощью стояночного тормоза.

Устройство аварийного растормаживания легче выключается при наличии воздуха в тормозных цилиндрах с пружинным энергоаккумулятором.



Внимание!

При активированном устройстве аварийного растормаживания стояночный тормоз не работает. Полуприцеп может откатиться и наехать на Вас или других людей!

- ▶ Перед началом движения с полуприцепом отключите устройство аварийного растормаживания.

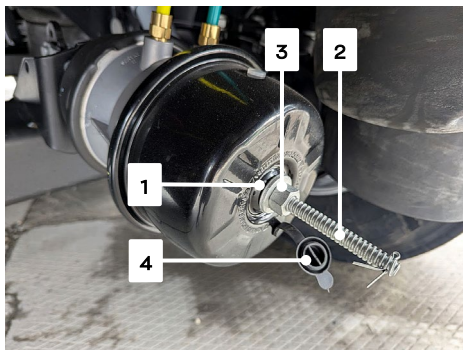

1. Отверстие
2. Стержень с резьбой
3. Гайка
4. Защитный колпачок

Аварийное растормаживание

Условие: полуприцеп должен быть защищён от откатывания.

- ▶ Снимите стержень с резьбой (2) с тормозного цилиндра и вставьте в отверстие (1), предварительно убрав колпачок (4);
- ▶ Стержень с резьбой (2) может быть закреплён на тормозном цилиндре или находиться отдельно, например, в инструментальном ящике;
- ▶ Поверните стержень с резьбой (2) на 90° и закрутите гайку (3) рукой до касания к тормозному цилиндру;
- ▶ С помощью гаечного ключа полностью закрутите гайку (3);
- Стояночный тормоз с пружинным энергоаккумулятором отпущен, торможение полуприцепа не производится!

Отключение аварийного растормаживания

Условие: полуприцеп должен быть защищён от откатывания.

На всех колёсах с тормозными цилиндрами с энергоаккумуляторами:

- ▶ Полностью вывинтите гайку (3);
 - ▶ Выньте стержень с резьбой (2) из отверстия (1) и закрепите его на тормозном цилиндре или храните в другом месте отдельно;
 - ▶ Закройте отверстие (1) колпачком (4);
- Устройство аварийного растормаживания отключено, снова возможно торможение полуприцепа при помощи стояночного тормоза с пружинным энергоаккумулятором.

Воздушные ресиверы

Современные тягачи снабжены влагоотделителями, которые в значительной степени препятствуют образованию конденсата в сжатом воздухе.

Однако в холодное время года или при высокой влажности воздуха конденсат все же образуется и скапливается в воздушных ресиверах, где аккумулируется запас сжатого воздуха для тормозной системы и пневматической подвески.



Внимание!

Конденсат в ресиверах сжатого воздуха может привести к коррозии ресиверов, замерзанию тормозных устройств, отказу тормозной системы и стать причиной серьёзных аварий!

- ▶ Регулярно проверяйте все ресиверы на наличие конденсата;
- ▶ Полностью сливайте весь конденсат;
- ▶ В холодное время года или сильных колебаниях температуры сливайте конденсат чаще.

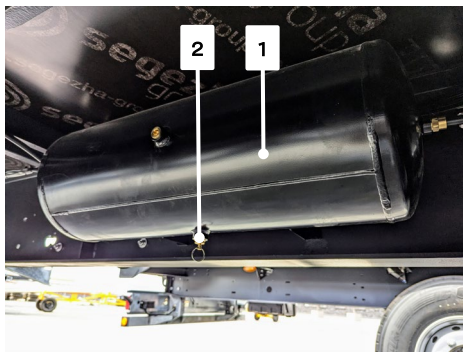

1. Воздушный ресивер
2. Дренажный клапан

Имеющийся в ресиверах сжатого воздуха (1) конденсат можно слить через водоспускной (дренажный) клапан (2)

- ▶ Оттяните шток водоспускного клапана (2) вниз и дождитесь пока из ресивера сольётся весь конденсат;
- ▶ Повторите данную процедуру с каждым ресивером;
- Конденсат слит.

Пневматическая подвеска

Полуприцепы BONUM оснащаются пневматической подвеской. Регулировка высоты транспортного средства (например, для установки относительно рампы) в зависимости от модификации может осуществляться двумя способами:

- Вручную;
- Электронным управлением.

Ограничение хода подвески

Амортизаторы служат для ограничения хода подъёма. Благодаря этому ограничительные тросы или другие средства ограничения хода подъёма не требуются.

В конструкции подвески в пневмобаллонах присутствует защитный отбойник на случай полного опускания подвески.

При выходе пневматической подвески из строя это позволяет в течение непродолжительного времени продолжать движение с небольшой

скоростью, чтобы доехать до ближайшей станции технического обслуживания.

Проследите, чтобы был обеспечен достаточный свободный ход шин!

Кран подъёма и опускания

Кран подъёма-опускания с поворотным рычагом находится с левой стороны шасси в задней части.

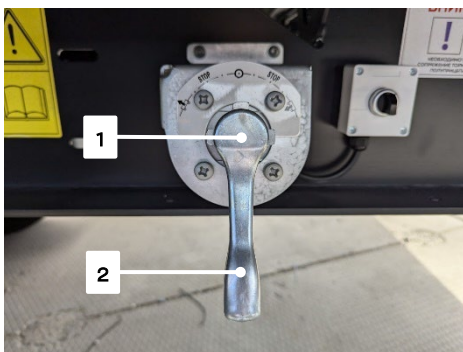

1. Кран подъёма-опускания;
2. Поворотный рычаг (показан в положении «ДВИЖЕНИЕ»).

На ранее выпускаемых модификациях полуприцепов BONUM кран подъёма-опускания (1) с поворотным рычагом (2) находятся на объединённом пульте управления тормозной системой и пневматической подвеской с левой стороны шасси за последней осью.

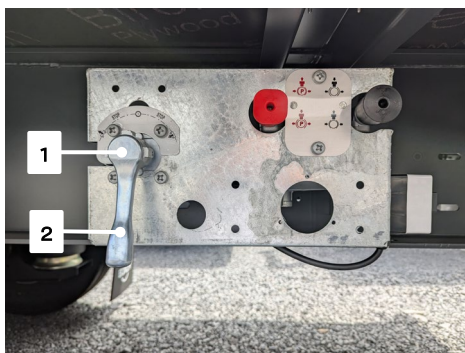

Кран подъёма-опускания (1) имеет защитную функцию - аварийный размыкатель.

При использовании этой функции при отпускании поворотного рычага (2) прекращается наполнение или удаление воздуха из пневмобаллонов, а процесс поднимания или опускания сразу же прерывается.

В зависимости от производителя и исполнения клапанов подъёма-опускания кран подъёма-опускания позволяет выполнять следующие функции:

Положение рычага управления	Функция
«ДВИЖЕНИЕ»	Уровень прицепа независимо от груза всегда поддерживается на одинаковой высоте.
«СТОП»	Поддерживается достигнутая в результате подъема или опускания высота прицепа.
«ПОДЪЁМ»	Прицеп поднимается, например, для установки относительно ramпы
«ПОДЪЁМ с ФИКСАЦИЕЙ»	Прицеп поднимается на максимально возможную высоту подъёма
«ОПУСКАНИЕ»	Прицеп опускается, например, для установки относительно ramпы
«ОПУСКАНИЕ С ФИКСАЦИЕЙ»	Прицеп опускается до механического предела (отбойник пневмоподушки без избыточного давления)

Положение «ДВИЖЕНИЕ»

Поворотный рычаг (2) установлен в среднее положение «О», его поворачивание невозможно.

В положении «ДВИЖЕНИЕ» пневматическая подвеска постоянно поддерживает уровень дорожного просвета на одинаковой высоте, независимо от состояния загрузки.



Внимание!

Если перед началом движения не установить пневматическую подвеску в положение «ДВИЖЕНИЕ», существует опасность несчастного случая в результате ухудшения ходовых качеств, посадки на дорожное полотно или застревания в проездах из-за повышения уровня дорожного просвета

► Перед началом движения всегда устанавливайте рычаг управления в положение «ДВИЖЕНИЕ».

После изменения уровня дорожного просвета в результате загрузки или выгрузки заданная высота движения регулируется автоматически.

Если во время загрузки или разгрузки кран подъёма-опускания не находится в положении «ДВИЖЕНИЕ», уровень полуприцепа изменяется вместе с состоянием загрузки!

Положение «СТОП»

- ▶ Нажмите на поворотный рычаг (2) в положении «ДВИЖЕНИЕ»;
- ▶ Поверните рычаг в положение «СТОП»;
- ▶ Отпустите рычаг;
- Рычаг в положении «СТОП».

Положение «ПОДЪЁМ»

- ▶ Поверните поворотный рычаг (2) из положения «СТОП» вправо (против часовой стрелки);
- Полуприцеп поднимается пока Вы удерживаете поворотный рычаг (2). После отпускания поворотного рычага он автоматически возвращается в положение «СТОП», а процесс подъёма прерывается.

Положение «ПОДЪЁМ с ФИКСАЦИЕЙ»

- ▶ Поверните поворотный рычаг (2) из положения «СТОП» вправо (против часовой стрелки);
- ▶ Повторно нажмите на поворотный рычаг (2);
- Полуприцеп поднимается на максимально возможную высоту.

Положение «ОПУСКАНИЕ»

- ▶ Поверните поворотный рычаг (2) из положения «СТОП» влево (по часовой стрелке);

- Полуприцеп опускается пока Вы удерживаете поворотный рычаг (2). После отпускания поворотного рычага он автоматически возвращается в положение «СТОП», а процесс опускания прерывается.



Внимание!

В положениях «ПОДЪЁМ» или «ОПУСКАНИЕ» поворотный рычаг (2) фиксируется после нажатия. После отпускания поворотного рычага в указанных положения процесс подъёма или опускания НЕ прерывается.

Положение «ОПУСКАНИЕ с ФИКСАЦИЕЙ»

- ▶ Поверните поворотный рычаг (2) из положения «СТОП» влево (по часовой стрелке);
- ▶ Повторно нажмите на поворотный рычаг (2);
- Полуприцеп полностью опускается.



Внимание!

При опускании полуприцепа уменьшается пространство под полуприцепом, в результате чего возможно защемление или серьёзное травмирование людей, находящихся между дорожным полотном и частями полуприцепа

- ▶ Избегайте опасной зоны
- ▶ Во время управления пневматической подвеской следит, чтобы под полуприцепом не было людей.

Система подъёма оси

Полуприцепы BONUM могут оснащаться системой подъёма оси/осей. Система позволяет поднимать ось/оси полуприцепа даже при загруженном полуприцепе, чтобы увеличить долю веса, приходящуюся на седельно-сцепное устройство тягача.

Это может быть полезно, например, при трогании автопоезда в сложных условиях.



Запрещено!

При загруженном полуприцепе, во избежание превышения максимальной нагрузки на элементы конструкции полуприцепа, а также для стабильного положения:

- ▶ Осуществлять движение с поднятой осью
- ▶ Осуществлять дозагрузку или разгрузку с поднятой осью

Вариант комплектации для трёхосных полуприцепов:

- без подъёмных осей
- с 1-ой подъёмной осью

Вариант комплектации для четырёхосных полуприцепов:

- с 1-ой и 2-ой подъёмными осями
- с 1-ой и 4-ой подъёмными осями.

Автоматический подъём осей в зависимости от массы транспортного средства (давления пневморессор) выполняется только в том случае, если штекерный разъем

электронной тормозной системы (ISO 7638) включен. Если зажигание выключается, когда полуприцеп стоит, подъёмная ось опускается независимо от массы полуприцепа.



Внимание!

На полуприцепах с EBS поднимаемая ось опускается независимо от загрузки полуприцепа при выключении зажигания на тягаче. Ставя полуприцеп на стоянку без надзора, опускайте поднимаемую ось. В случае потери воздуха ось бесконтрольно опускается.

Ручное управление системой подъёма оси

Ручное управление подъёмной осью при помощи управляющего переключателя или беспроводного пульта управления отменяет автоматическое управление подъёмом оси.

При ручном управлении не учитывается зависимость от массы транспортного средства и его скорости.

Для ручного управления подъёмной осью должны быть включены:

- штекерный разъем электронной тормозной системы;
- габаритные огни полуприцепа.

В соответствии с требованием производителей тормозных систем об исключении дополнительных потребителей в системе питания, питание системы управления подъёмной осью осуществляется через цепь габаритных огней.

Это часть системы безопасности, которая предотвращает непреднамеренный подъем/опускание оси во время стоянки.



Внимание!

Перед принудительным управлением подъемной осью убедитесь, что габаритные огни включены

Блок с переключателем ручного управления подъемной осью находится в задней части полуприцепа.

Количество переключателей зависит от количества подъемных осей на полуприцепе.

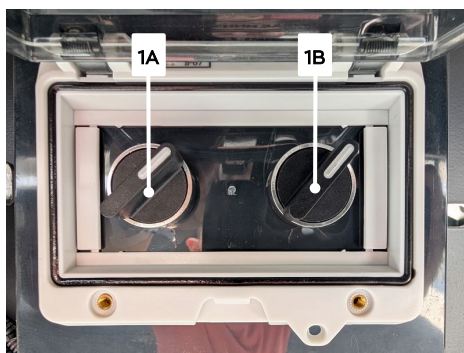

1. Переключатель подъема оси;
2. Винт защитной крышки;
3. Защитная крышка;
4. Фиксатор.

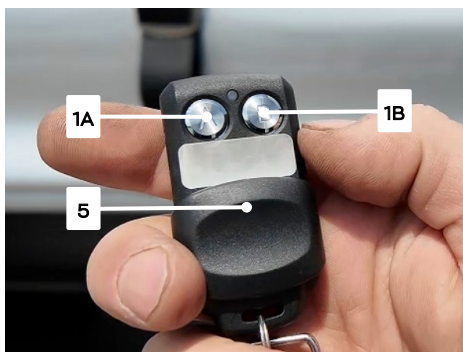

5. Беспроводной пульт.

Помимо переключателей подъема оси для ручного подъема/опускания может использоваться беспроводной пульт (5) управления подъемом оси.

При наличии на полуприцепе двух подъемных осей:

- Переключатель (кнопка) **1A** – подъем/опускание **первой** подъемной оси полуприцепа;
- Переключатель (кнопка) **1B** – подъем/опускание **второй** подъемной оси полуприцепа.

Включение и выключение подъема оси

На полуприцепах с EBS подъемная ось опускается, как только нагрузка на остальные оси достигнет максимально допустимого значения.

И наоборот - если при разгрузке полуприцепа нагрузка на опущенную подъемную ось уменьшается до минимально допустимого значения, подъемная ось автоматически поднимется.



Внимание!

При быстром автоматическом опускании поднятой оси существует опасность раздавливания ног. Прежде, чем расположить на полуприцепе груз с большим весом (например, стальной рулон):

- ▶ Опустите все подъёмные оси;
- ▶ Выключите систему подъёма оси.

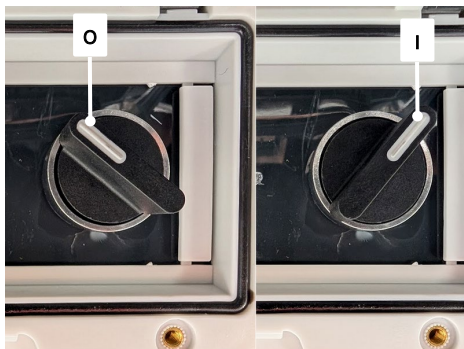

0 – Положение «ВЫКЛЮЧЕНО»;

I – Положение «ВКЛЮЧЕНО».

С помощью поворотного переключателя (1) подъёма оси можно включать и выключать подъём оси поворачивая его в соответствующее положение.

При переводе переключателя (1) подъёма оси в положение 0 «ВЫКЛЮЧЕНО» подъёмная ось подниматься не будет.



Внимание!

Подъём и опускание оси с кнопок 1А и 1В беспроводного пульта (5) будет работать, только если переключатели 1А и 1В блока управления находятся в положение 0 «ВЫКЛЮЧЕНО».

Включение подъёма оси переключателем блока

- ▶ Открутите винты (2) защитной крышки (3);
- ▶ Отожмите фиксатор (4) и поднимите крышку (3).
- ▶ Поверните поворотный выключатель подъёма (1) нужной оси в положение I «ВКЛЮЧЕНО».
- Ось поднимается.

Включение подъёма оси кнопкой с пульта

- ▶ Проверьте, что переключатель подъёма оси (1) блока находится в положении 0 «ВЫКЛЮЧЕНО»;
- ▶ Нажмите на кнопку (1) беспроводного пульта (5).
- Ось поднимается.

Выключение подъёма оси переключателем блока

- ▶ Поверните поворотный выключатель подъёма оси (1) в положение 0 «ВЫКЛЮЧЕНО»;
- ▶ Закройте защитную крышку (3);
- ▶ Закрутите винты (2);
- Ось опускается.

Выключение подъёма оси кнопкой с пульта

- ▶ Проверьте, что переключатель подъёма оси (1) блока находится в положении 0 «ВЫКЛЮЧЕНО»;
- ▶ Нажмите на кнопку (1) беспроводного пульта (5).
- Ось опускается.

Помощь при трогании с места

Принудительный подъем оси производится при скорости движения транспортного средства не более 30 км/ч и нагрузке не более 30 % для оставшихся на земле осей.

Базовая настройка высоты подвески

Базовая настройка высоты подвески задана на заводе и должна изменяться только в случае значительного изменения высоты сцепки (например, при использовании другого седельного тягача) и при условии, что не будет превышен предел диапазона допустимой высоты для установленной на полуприцепе пневмоподвески.



Внимание!

Настройка высоты пневмоподвески должна производиться только авторизованными сервисными партнёрами с учётом установленной на полуприцепе пневмоподвески.

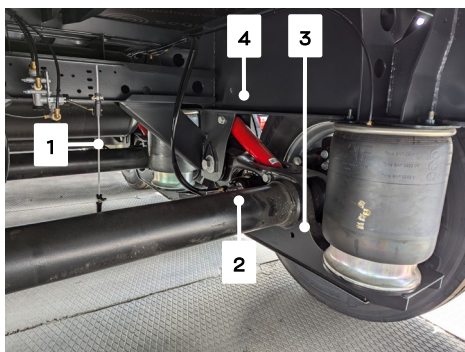

1. Шарнирная тяга клапана уровня пола

2. Балка оси
3. Полурессора
4. Нижняя кромка рамы

Высоту подвески можно установить непосредственно с помощью регулирующей тяги (1) клапана уровня пола. Клапан уровня пола расположен над последней неподъёмной осью под кузовом.

Высота подвески (ездовая высота) измеряется от центра балки оси до нижней кромки рамы и зависит от установленной модели и производителя подвески.

При смещении верхнего шарнира с резиновым элементом регулирующей тяги изменяется ездовая высота.

Учитывайте законодательно установленное ограничение общей высоты транспортного средства в 4 м.



Внимание!

Минимальный и максимальный уровень диапазона ездовой высоты для конкретного типа пневмоподвески задаётся производителем подвески.

Ни в коем случае не допускайте выхода фактического значения ездовой высоты за пределы диапазона. Это может привести к неправильной работе подвески и её поломке.

Настройка высоты подвески



Внимание!

Без включения тормоза полуприцеп может откатиться и травмировать людей.

- ▶ Регулировку высоты подвески производите на ровной плоской поверхности;
- ▶ Зафиксируйте полуприцеп с помощью противооткатных упоров во избежание его откатывания;
- ▶ Изменение высоты подвески должно производиться только при порожнем состоянии полуприцепа.

- ▶ Отпустите рабочий и стояночный тормоз полуприцепа. При включенном тормозе поднимание и опускание затруднено;
- ▶ При необходимости сдвиньте шарнир с резиновым элементом (2) на столько, чтобы измеренная высота подвески находилась в допустимых пределах.
- ▶ Ослабьте зажимной винт шарнира (2).

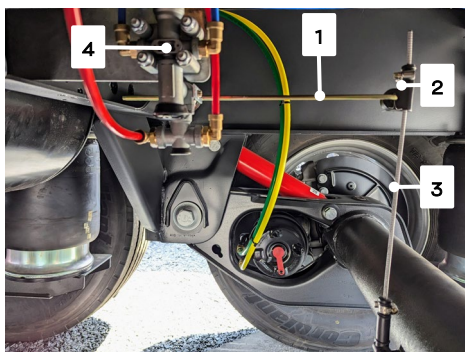

1. Шарнирная тяга клапана уровня пола
2. Шарнир с резиновым элементом
3. Шарнирная тяга оси
4. Клапан уровня пола



Внимание!

Во время регулировки высоты подвески шасси может опуститься и придавить части тела человека.

- ▶ Не допускайте попадания конечностей в опасную зону между осью и шасси;
- ▶ Проследите, чтобы в опасной зоне не было других людей.

Увеличение высоты подвески

- ▶ Сдвиньте шарнир с резиновым элементом (2) вверх;
- ▶ Затяните зажимной винт шарнира с резиновым элементом (2);
- Более высокая ездовая высота подвески установлена.

Уменьшение высоты подвески

- ▶ Сдвиньте шарнир с резиновым элементом (2) вниз;
- ▶ Затяните зажимной винт шарнира с резиновым элементом (2);
- Более низкая ездовая высота подвески установлена.

Шкворень

Шкворень связывает тягач и полуприцеп. Он рассчитан на установку в полуприцепе и является элементом связи с тягачом к которому предъявляются высочайшие

требования по безопасности.

Соблюдайте правила безопасности, содержащиеся в Руководствах по эксплуатации седельного тягача и полуприцепа. При управлении, техническом обслуживании и монтаже соблюдайте правила техники безопасности.



1. Шкворень (палец)
2. Тарелка
3. Болты



Внимание!

Перед вводом полуприцепа в эксплуатацию основательно смажьте шкворень, опорную плиту полуприцепа и замок седельно-сцепного устройства.

Достаточная смазка шкворня и седельного сцепного устройства в решающей мере определяет их срок службы.

Указания по обслуживанию. Шкворня приведены в разделе «Техническое обслуживание и уход»

Опорное устройство

Опорное устройство служит для подпирания отцепленного полуприцепа, а также для настройки высоты во время сцепки и отцепления.

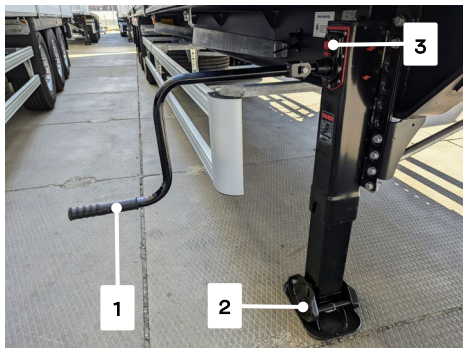

1. Рукоятка
2. Опорная (компенсационная) стопа
3. Вал-синхронизатор

При вращении рукоятки (1) опорные стопы (2) с обеих стороны полуприцепа опускаются/поднимаются одновременно благодаря валу-синхронизатору (3)

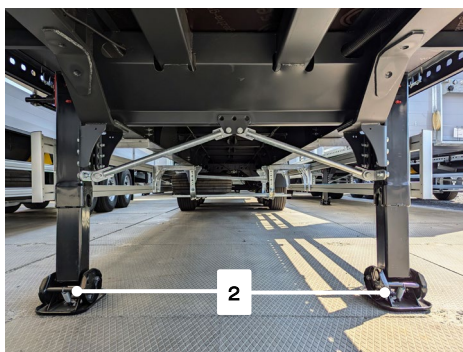

Опорные стопы в выдвинутом положении.



Внимание!

Отсутствие опор при погрузке и разгрузке, а также при подсоединении и отсоединении полуприцепа может привести к получению тяжелых травм.

- ▶ Во избежание проседания или опрокидывания всегда ставьте полуприцеп на твердое и ровное основание;
- ▶ Включите стояночный тормоз, чтобы предохранить полуприцеп от откатывания;
- ▶ Для исключения откатывания устанавливайте под колеса противооткатные упоры.

Опорное устройство имеет две передачи:

- «Быстрый ход» (А) или «High gear» - для убирания или выдвигания опорных лап;
- «Движение с нагрузкой» (В) или «Low gear» - для подъема/опускания полуприцепа.



Внимание!

Подъем полуприцепа на быстром ходу может привести к перегрузке и повреждению кривошипного механизма устройства.

- ▶ Используйте быстрый ход только с полностью разгруженными и поднятыми опорными лапами;
- ▶ Используйте движение с нагрузкой только после контакта опорных лап с землей.



Запрещено!

Превышать статическую и динамическую нагрузки, заданные производителем опорного устройства.



Внимание!

Если лапы опорного устройства убраны не полностью, во время движения устройство может касаться грунта, что может стать причиной тяжелых аварий.

- ▶ Перед началом движения поднимайте лапы в положение для движения;
- ▶ Перед началом движения зафиксируйте кривошипную рукоятку в держателе.



В целях безопасности рукоятка опорного устройства всегда располагается с правой стороны шасси.



Внимание!

Во время погрузки и разгрузки, а также при длительной парковке загруженного отцепленного полуприцепа возможно повреждение опорного устройства.

- ▶ Перед отцеплением убедитесь, что полуприцеп загружен так, что он не опрокинется;
- ▶ Не допускайте превышения максимально допустимой нагрузки на домкраты;
- ▶ Избегайте продольного и поперечного перемещения отсоединённого полуприцепа;
- ▶ При длительной парковке опустите пневматическую подвеску полуприцепа.

Опускание опорных стоп

- ▶ Выньте рукоятку (1) из держателя
- ▶ Включите быстрый ход, потянув рукоятку (1) вдоль её оси по

направлению «А»;

- ▶ Опускайте опорные стопы (2) пока они не коснутся земли;
- ▶ Включите движение с нагрузкой задвинув рукоятку (1) вдоль её оси по направлению «В»;
- ▶ Выдвиньте опорную стопу (2) на необходимую высоту и закрепите рукоятку (1) в фиксаторе;
- Опорные стопы опущены.

Поднятие опорных стоп

- ▶ Выньте рукоятку (1) из держателя;
- ▶ Включите движение с нагрузкой, задвинув рукоятку (1) вдоль её оси по направлению «В»;
- ▶ Поднимайте опорные стопы (2) пока они не перестанут касаться земли;
- ▶ Включите быстрый ход, выткнув рукоятку (1) вдоль её оси по направлению «А»;
- ▶ До упора поднимите опорные стопы (2) и закрепите рукоятку (1) в фиксаторе;
- Опорные стопы подняты.

Компенсационная стопа



При снижении давления в ресиверах пневматической подвески полуприцеп опускается и

одновременно смещается вперёд (при подъёме пневматической подвески он смещается назад).

Опорные стопы с компенсацией длины (с компенсационной стопой) компенсируют эти движения, тем самым предотвращая перекося опорного устройства.

Компенсационная стопа может смещаться вперёд и назад примерно на 10 см.

Противооткатные упоры

Для фиксации полуприцепа во время стоянки предусмотрены два противооткатных упора (башмака).

В зависимости от полуприцепа противооткатные упоры могут находиться в передней или задней части на соответствующих держателях.



Используйте противооткатные упоры:

- на подъёмах и уклонах;
- при погрузке и разгрузке;
- при отцеплении полуприцепа.

В соответствии с требованиями ТР ТС 018/2011 в полуприцепе всегда

должны находиться два противооткатных упора.

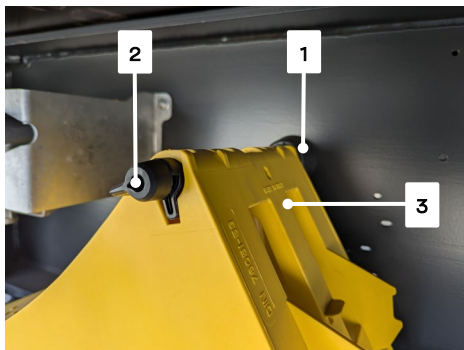

1. Держатель упора
2. Фиксатор
3. Противооткатный упор

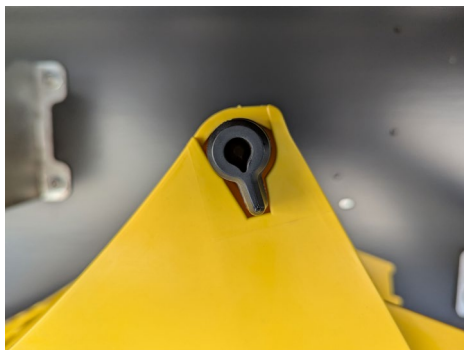

Фиксатор (2) в положении «открыто»



Фиксатор (2) в положении «закрото»

Извлечение противооткатного упора

- ▶ Поверните фиксатор (2) в положении «открыто»;
- ▶ Потяните упор (3) по оси фиксатора (1) «на себя»;
- Противооткатный упор извлечён.

Закрепление противооткатного упора

- ▶ Установите упор (3) по оси фиксатора (1) «от себя»;
- ▶ Поверните фиксатор (2) в положении «закрыто»;
- Противооткатный упор закреплён.

Установка противооткатных упоров



Внимание!

Случайное движение полуприцепа и ненадлежащее использование противооткатных упоров могут стать причиной тяжёлых травм и материального ущерба

- ▶ При постановке на стоянку дополнительно зафиксируйте тягач с помощью противооткатных упоров
- ▶ Зафиксируйте отсоединённый полуприцеп с помощью противооткатных упоров
- ▶ Подкладывайте упоры только под колёса жёстко закреплённой оси и никогда – под колёса подъёмной оси
- ▶ Перед началом движения всегда фиксируйте противооткатные упоры на штатных местах шасси полуприцепа



- ▶ Подложите противооткатные упоры перед колесами жёстко закреплённой оси и позади них;
- Противооткатные упоры установлены.

Боковая защита от въезда

Полуприцепы BONUM оснащены боковыми защитными устройствами согласно требованиям ТР ТС 018/2011.

Боковые защитные устройства предназначены для исключения попадания человека под оси полуприцепа или въезда транспортного средства под полуприцеп



Боковая защита опущена (положение «при движении»).



Боковая защита поднята.



Запрещено!

- Двигаться с поднятым боковым защитным устройством
- Снимать с полуприцепа одно или несколько боковых защитных устройств
- Эксплуатировать полуприцеп с деформированным боковым устройством

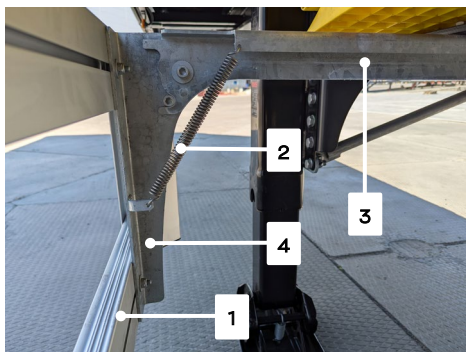

1. Нижний профиль
2. Пружина
3. Кронштейн верхний
4. Кронштейн нижний
5. Стопорный винт

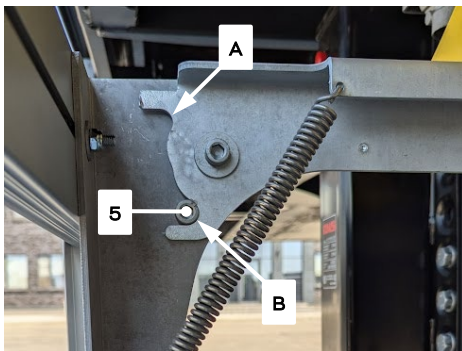

Внимание!

Неисправные и повреждённые элементы и детали боковой защиты могут привести к тому, что боковая защита не будет фиксироваться в двух положениях.

В этом случае поднятая боковая защита может случайно опуститься и травмировать людей, находящихся под ней, а опущенная в положение при движении – раскачиваться при движении и стать причиной аварии

- ▶ Перед началом движения проверьте визуальную целостность и исправность работы боковой защиты
- ▶ Незамедлительно замените неисправные детали
- ▶ При поднятии и опускании не оставляйте боковую защиту в середине диапазона её открытия

Поднимание боковой защиты

- ▶ Взявшись за нижний профиль боковой защиты (1) потяните её вверх до упора;
- ▶ Убедитесь, что стопорный винт (5)

дошёл до крайнего положения А;

- Боковая защита поднята.

Опускание боковой защиты

- ▶ Взглявшись за нижний профиль боковой защиты (1), опустите защиту вниз до упора;
- ▶ Убедитесь, что стопорный винт (5) дошёл до крайнего положения В;
- Боковая защита опущена в положение «при движении»

Корзина для запасных колёс

Корзина для запасных колёс может устанавливаться в задней части полуприцепа за последней осью или в средней части полуприцепа за боковой защитой от въезда.



Если корзина для запасных колёс установлена в средней части полуприцепа за боковой защитой от въезда, перед демонтажом запасного колеса необходимо поднять боковую защиту

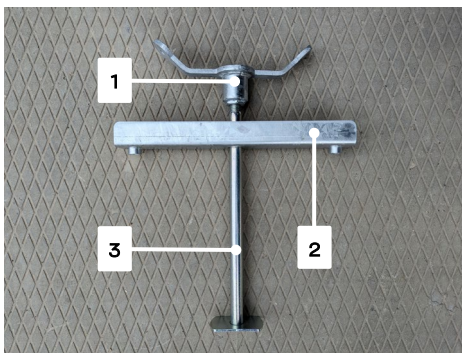
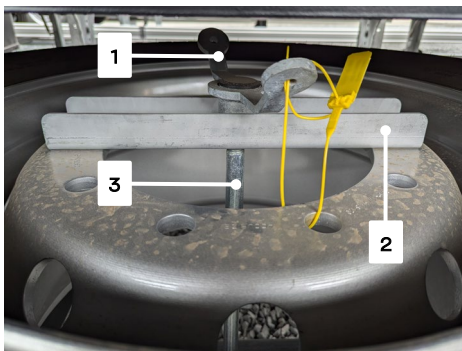

Комплект для крепления запасного колеса:

1. Рукоятка
2. Прижимная планка
3. Ось

Корзина для двух запасных колёс комплектуется двумя комплектами крепления запасного колеса.



Внимание!

Незакреплённое запасное колесо может упасть во время движения полуприцепа и стать причиной серьёзной аварии!

- ▶ Надлежащим образом закрепляйте запасное колесо;
- ▶ Транспортируйте только колёса, предусмотренные конструкцией корзины для запасных колёс;
- ▶ Регулярно проверяйте корзину и фиксирующие элементы запасных колёс на наличие повреждений;
- ▶ Незамедлительно меняйте повреждённую корзину и фиксирующие элементы в случае повреждений.



Запрещено!

Во избежание серьёзных травм и аварий

- Эксплуатировать корзину запасных колёс, которая физически повреждена в результате ударов или аварии;
- Использовать неисправные и повреждённые крепёжные элементы запасного колеса;
- Перевозить к корзине запасных колёс что-либо кроме запасных колёс.



Внимание!

Запасное колесо имеет достаточно большой вес (более 100 кг) и может травмировать людей и части тела

- ▶ Соблюдайте осторожность при извлечении и установке запасного колеса в корзину;
- ▶ Следите за тем, чтобы ваши ноги не находились в опасной зоне, а руки не были защемлены при установке.

Демонтаж запасного колеса

- ▶ При необходимости поднимите боковую защиту от въезда со стороны колеса;
- ▶ Открутите рукоятку (1), вращая её против часовой стрелки. Отложите освобождённую ось (3);
- ▶ Выньте прижимную планку (2) из диска колеса;
- ▶ Извлеките запасное колесо;
- Запасное колесо демонтировано.

Установка запасного колеса

- ▶ Установите запасное колесо в корзину соосно отверстию для крепления оси (3) в раме корзины;
- ▶ Установите на диск колеса сверху прижимную планку (2);
- ▶ Установите ось (3) через отверстие в раме корзины и прижимную планку (2);
- ▶ Закрутите рукоятку (1) на оси (3), вращая её по часовой стрелке до упора;

- ▶ При необходимости опустите боковую защиту от въезда;
- Запасное колесо установлено.

Кронштейны для коников

Полуприцепы BONUM в трёхосном исполнении комплектуются кронштейнами для коников 80x80 мм. Неиспользуемые коники можно хранить в кронштейнах с левой и правой стороны полуприцепа.



Коники укладываются в кронштейнах в один ряд и фиксируются предохранительными фиксаторами. В кронштейнах одной стороны размещается до 6 коников 80x80 мм длиной около 2 м.



Внимание!

Вес одного коника порядка 30 кг. Во избежание травмирования человека при снятии и установке:

- ▶ Устанавливайте коники по одному, держа каждый коник равномерно по длине двумя руками;
- ▶ Используйте перчатки с нескользящим покрытием и другие средства СИЗ.

В некоторых модификациях полуприцепов кронштейны для коников могут быть установлены только с одной стороны полуприцепа.

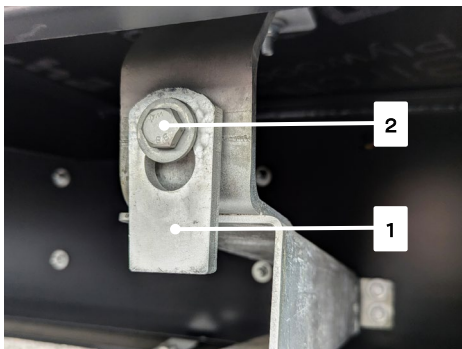

1. Предохранительный фиксатор
2. Ось

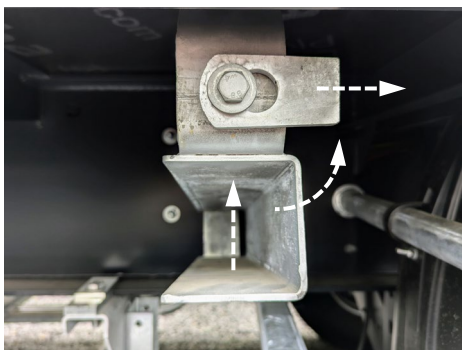

Извлечение коников из кронштейнов

- ▶ Сдвиньте предохранительный фиксатор (2) на каждом кронштейне вверх, поверните его вокруг оси (1) на 90° и сдвиньте в сторону;
- ▶ Извлеките коники, вынимая их по одному и учитывая их вес;
- Коники извлечены из кронштейнов.

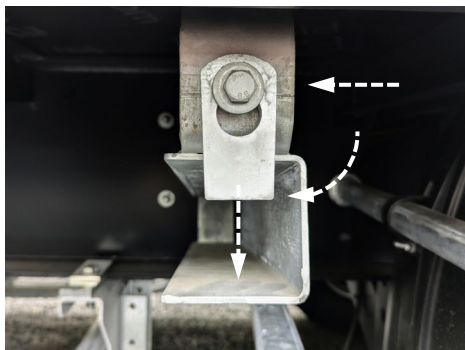

Установка коников в кронштейны

- ▶ Установите коники в кронштейны подряд по одному;
- ▶ Сдвиньте предохранительный фиксатор (1) на каждом кронштейне в сторону, затем поверните его вокруг оси (2) на 90° и опустите вниз;
- ▶ Убедитесь, что предохранительный фиксатор (1) опустился вниз и зафиксировался от свободного поворота. Проверьте, потянув его рукой вниз;
- Коники установлены в кронштейны.



Внимание!

При движении полуприцепа с не опущенными и незафиксированными предохранительными фиксаторами коники могут выпасть из кронштейнов, что может привести к несчастному случаю и травмам

- ▶ Перед началом движения убедитесь, что предохранительные фиксаторы на каждом кронштейне опущены и зафиксированы.

Ящик для коников

Полуприцепы BONUM в четырёхосном исполнении (с вынесенной первой осью) комплектуются ящиком для коников.



Внимание!

Во избежание травмирования человека при снятии и установке коников в ящик:

- ▶ Устанавливайте коники по одному, держа каждый коник равномерно по длине двумя руками;
- ▶ Используйте перчатки с нескользящим покрытием и другие надлежащие средства СИЗ;
- ▶ При установке сначала уложите нижний ряд коников на дно ящика, и только потом заполняйте верхний ряд;
- ▶ При вытаскивании коников из ящика сначала берите коники с верхнего ряда и только затем – с нижнего;
- ▶ Из-за расположения ящика поперёк шасси, всегда убеждайтесь, что пространства вокруг полуприцепа и ящика достаточно для безопасной установки и укладывания коников в ящик, и не будет создано препятствий для движения транспортных средств и людей.

Ящик для коников располагается поперек под рамой и может находиться в средней или задней части полуприцепа.



Ящик для коников также может быть установлен на трёхосные полуприцепы как доп. опция*

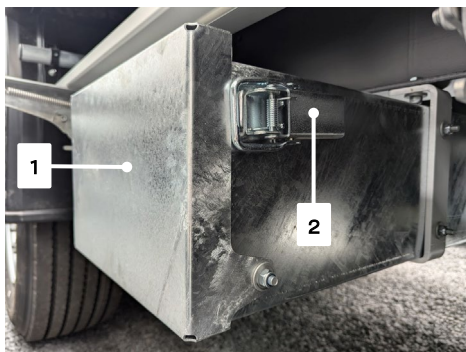

1. Крышка ящика
2. Эксцентрик



Внимание!

При открытой крышке ящика коники могут выпасть и стать причиной несчастного случая или травм

- ▶ Перед началом движения убедитесь, что крышка ящика закрыта, а оба замка (защёлки) с каждой стороны крышки надёжно зафиксированы.

В ящике для коников может размещаться до 10 коников 80x80 мм длиной порядка 2 м (в два ряда по 5 коников).

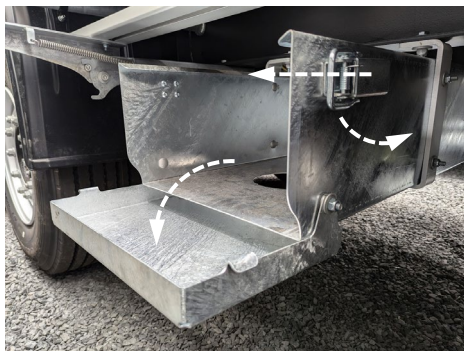

Извлечение коников из ящика

- ▶ Потяните ручку каждого из двух эксцентриковых замков (2) на себя и снимите скобу замка с язычка крышки ящика (1);
- ▶ Откройте крышку ящика (1) опустив её вниз;
- ▶ Извлеките коники из ящика по одному, начиная с верхнего ряда
- Коники извлечены из ящика.



Установка коников в ящик

- ▶ Положите коники в ящик по одному. Коники второго ряда

укладывайте только после заполнения нижнего ряда;

- ▶ Закройте крышку ящика (1), подняв её вверх;
- ▶ Накиньте скобу каждого из двух эксцентриковых замков (2) на язычок крышки ящика (1) и потяните ручку замка от себя;
- Коники уложены в ящик.

Ящик для инструментов

Полуприцепы BONUM в стандартном исполнении комплектуются ящиком для инструментов. Ящик для инструментов расположен в задней части полуприцепа слева или справа в зависимости полуприцепа.

Возможна установка второго ящика для инструментов с другой стороны полуприцепа*.



Внимание!

Из открытого ящика для инструментов могут выпасть предметы и стать причиной несчастного случая

- ▶ Во время движения каждый ящик должен быть закрыт, а затворы (1) - надёжно зафиксированы от произвольного открытия;
- ▶ Открывая ящик будьте осторожны и, помните о возможности выпадения хранящихся в нём предметов.

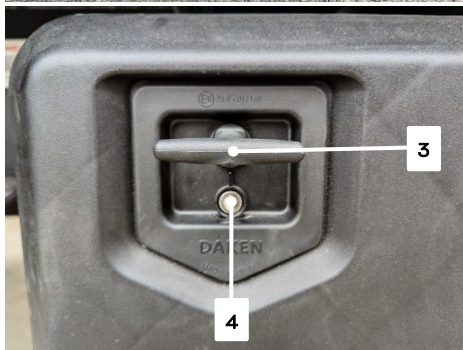
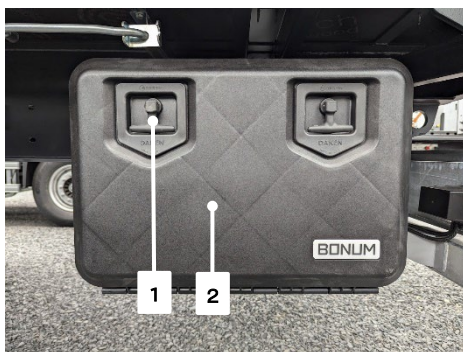

1. Затвор
2. Крышка
3. Рукоятка затвора
4. Замок затвора

Открытие ящика для инструментов

- ▶ Поднимите вверх рукоятки затворов (3);
- ▶ Откройте ключом замки затворов (4);
- ▶ Поверните рукоятки затворов (3) против часовой стрелки;
- ▶ Придерживая крышу и соблюдая меры осторожности, опустите крышку (2);
- Ящик для инструментов открыт.

Закрывание ящика для инструментов

- ▶ Закройте крышку (2);
- ▶ Поверните рукоятки затворов (3) по часовой стрелке;
- ▶ Закройте ключом замки затворов (4);
- ▶ Опустите вниз рукоятки затворов (3);
- Ящик для инструментов закрыт и зафиксирован.

BONUM оставляет за собой право устанавливать на полуприцепы ящики для инструмента различных производителей, из-за чего устройство затворов и механизм закрытия и открытия могут отличаться от представленного.

Кузов

Общий вид

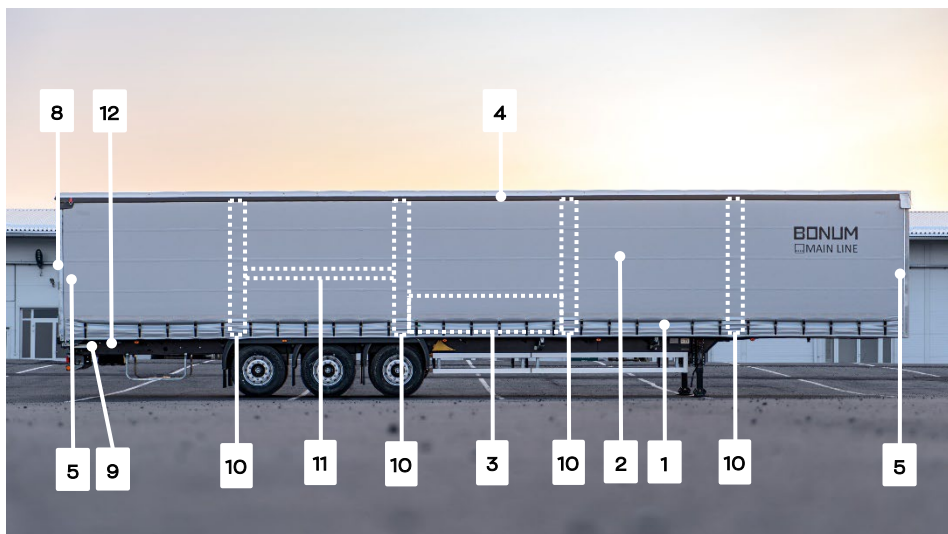

Поз.	Наименование
1	Натяжитель тента
2	Боковой тент
3	Борта
4	Сдвижная крыша
5	Ручной подъёмник сдвижной крыши
6	Передний профиль натяжения бокового тента
7	Задняя трещотка натяжения бокового тента
8	Задние ворота
9	Выдвижная лестница
10	Боковые стойки
11	Профили обрешётки
12	Фиксатор ворот

Боковой тент

Боковой тент закрывается и натягивается вдоль полуприцепа с помощью задней натяжной трещотки, переднего профиля натяжения тента и задней штанги, а по высоте – нижними натяжителями тента.



Запрещено!

Необходимая прочность кузова, равно как и защита грузового пространства может быть обеспечена только при надлежащим образом закрытых и натянутых боковых тентах

- ▶ Запрещается движение с открытым боковым сдвижным тентом.



Внимание!

Груз может упасть с полуприцепа и травмировать Вас и других людей.

- ▶ Прежде чем открыть нижние натяжители тента, убедитесь, что с полуприцепа не может упасть никакой груз;
- ▶ Обратите внимание на места деформации бокового тента в результате сползшего груза. В этом случае не ослабляйте натяжители тента. Осторожно откройте полуприцеп сзади и осмотрите его.

Стандартный боковой тент

Стандартный боковой тент

представляет собой специальный материал, на который установлены дополнительные элементы.

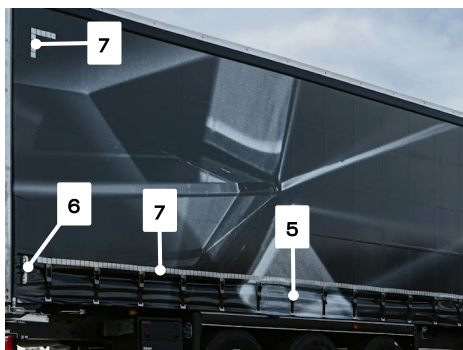

1. Основа
2. Полосы усиления
3. Местные усиления
4. Ролики сдвижной крыши
5. Нижние натяжители
6. Ручки
7. Светоотражающая маркировка

Боковой тент с защитой от краж*

На внутреннюю сторону бокового тента в исполнении «с защитой от краж» (в дополнение к стандартной схеме тента) устанавливается проволочная сетка, которая осложняет преднамеренное разрезание тента и может защитить груз от кражи. Сетка также заметна снаружи и

оказывает отпугивающее воздействие.

Проволочная сетка не мешает функционированию тента.



Работа с боковым тентом

Для того, чтобы полностью натянуть и зафиксировать боковой тент, равно как и полностью разблокировать и открыть его, необходимо сделать последовательность определённых шагов, каждый из которых детально описан ниже в соответствующем разделе.

Полное открытие бокового тента

- ▶ Откройте все нижние натяжители

тента (или снимите трос натяжения)⁴

- ▶ Разблокируйте заднюю трещотку натяжения и ослабьте тент;
- ▶ Выньте заднюю штангу натяжения из ограничителя стойки;
- ▶ Сдвиньте тент в переднюю часть полуприцепа;
- ▶ При необходимости сдвинуть тент в заднюю часть - отцепите передний профиль тента и сдвиньте тент;
- Тент полностью открыт.

Полное закрытие бокового тента

- ▶ Зацепите передний профиль бокового тента за переднюю угловую стойку;
- ▶ Расправьте тент, сдвинув его в заднюю часть;
- ▶ Вставьте заднюю штангу тента в заднюю угловую стойку;
- ▶ Натяните тент натяжной трещоткой;
- ▶ Закройте все нижние натяжители тента (или установите трос натяжения);
- Тент полностью закрыт и зафиксирован.

Трещотка натяжения бокового тента

- ▶ Откройте и отцепите устройство для натяжения тента

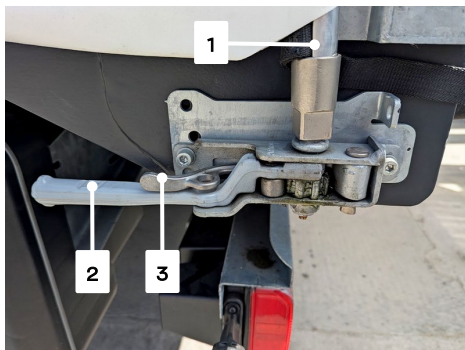

1. Штанга натяжения тента
2. Рукоятка натяжной трещотки
3. Фиксатор

Ослабление бокового тента с помощью натяжной трещотки



- ▶ Переместите фиксатор (3) в направлении стрелки;
- Рукоятка (2) разблокирована.
- ▶ Надавите на рукоятку (2) в направлении стрелки через упор и удерживайте её;
- Штанга натяжения тента (1) разблокирована.

- ▶ Потянув за тент, размотайте его с помощью штанги натяжения тента (1)4

- Боковой тент ослаблен.

Натяжение бокового тента с помощью натяжной трещотки



- ▶ Сдвиньте рукоятку (2) в направлении стрелки (на себя), верните в исходное положение и снова сдвиньте в направлении стрелки. Повторяйте процесс до тех пор, пока тент не будет хорошо натянут;
- ▶ После натяжки тента верните и зафиксируйте рукоятку (2) в исходном положении (вдоль полуприцепа);
- Боковой тент натянут.



Внимание!

При работе с трещоткой соблюдайте осторожность, учитывайте ход рукоятки и её отдачу во избежание травм руки и защемления пальцев.



Внимание!

При открытии борта (для полуприцеп с бортами) задняя натяжная трещотка или борт могут быть повреждены.

- ▶ Прежде чем открывать борта, установите рукоятку натяжной трещотки наружу (за пределы зоны открытия борта)

Передний профиль бокового тента

В некоторых случаях может потребоваться освободить переднюю часть бокового пространства для загрузки или разгрузки.

Для этого необходимо сдвинуть боковой тент назад, предварительно сняв фиксацию с передней угловой стойки.

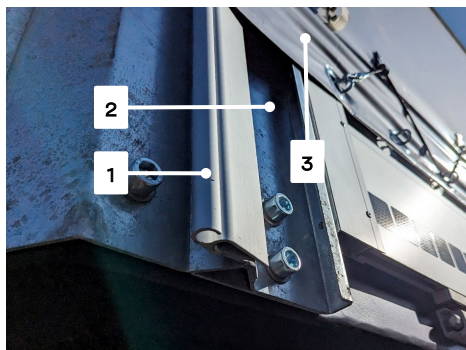

1. Передний профиль тента
2. Передняя угловая стойка
3. Боковой тент

Отцепление переднего профиля тента

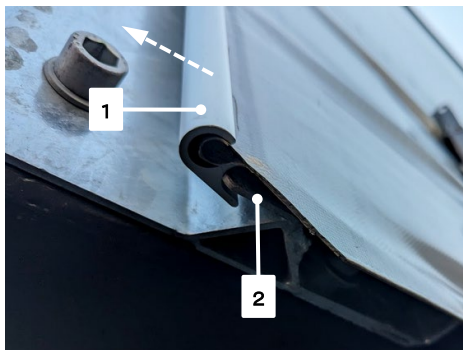

- ▶ Потяните двумя руками профиль (1) вперёд, так чтобы он вышел из зацепления с отгибом передней угловой стойкой (2);
- Боковой тент отцеплен от передней стойки.

Зацепление переднего тента производится в обратной последовательности.

Сдвигание бокового тента

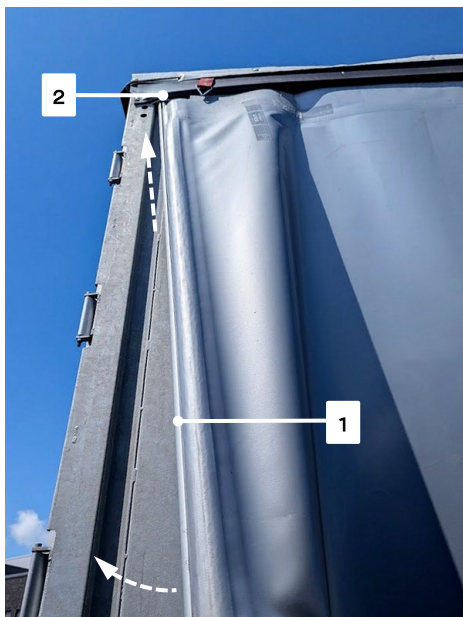

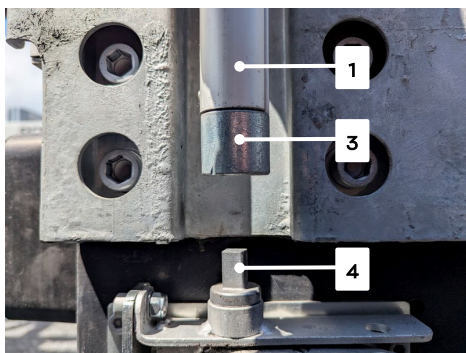
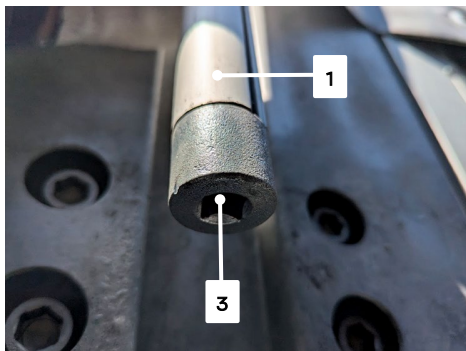

1. Штанга натяжения тента
2. Верхний стопор
3. Адаптер штанги
4. Квадрат трещотки

Закрывание бокового тента

- ▶ Заведите верхнюю часть штанги натяжения тента (1) в верхний стопор (2) задней стойки;
- ▶ Установите штангу (1) в выемке задней стойки;
- ▶ Совместите квадратное отверстие адаптера штанги (3) с квадратом трещотки (4) и опустите штангу вниз до конца. Для установки может потребоваться чуть повернуть штангу (1) вокруг своей оси;
- ▶ Натяните тент задней трещоткой (см. «Трещотка натяжения

бокового тента»);

- Боковой тент закрыт и натянут.

Открывание бокового тента

- ▶ Ослабьте натяжение тента задней трещоткой (см. «Задняя трещотка натяжения бокового тента»);
- ▶ Поднимите штангу (1) в выемке задней стойки вверх, чтобы снять адаптер штанги (3) с квадрата трещотки (4);
- ▶ Выньте верхнюю часть штанги натяжения тента (1) из верхнего стопора (2) задней стойки;
- Боковой тент открыт.



Внимание!

Для чёткой и правильной фиксации бокового тента всегда содержите в чистоте посадочный квадрат трещотки натяжения и квадратное отверстие адаптера задней штанги.

Нижний натяжитель бокового тента

Тентованные полуприцепы BONUM оснащаются нижними натяжителями бокового тента.

Нижний натяжитель бокового тента (полуприцеп без бортов)

Натяжители бокового тента полуприцепа без бортов установлены в нижней части бокового тента и приклепаны к тенту.

Скобы натяжителя на концах натяжных ремней цепляются за

уголок внешней рамы.



Внимание!

Груз может упасть с полуприцепа и травмировать Вас и других людей.

- ▶ Прежде чем открыть нижние натяжители тента, убедитесь, что с полуприцепа не может упасть никакой груз.
- ▶ Обратите внимание на места деформации бокового тента в результате сползшего груза. В этом случае не ослабляйте натяжители тента. Осторожно откройте полуприцеп сзади и осмотрите его.

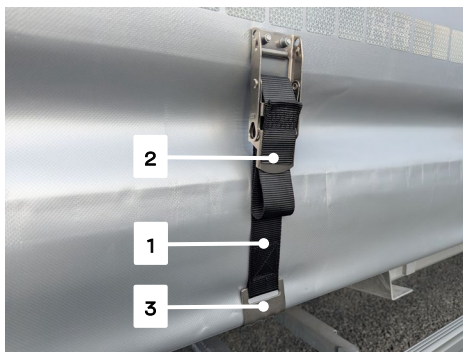

1. Натяжной ремень
2. Замок натяжителя
3. Скоба
4. Уголок внешней рамы

Открытие натяжителя бокового тента

- ▶ Потяните натяжной ремень (1) наружу и вверх, тем самым открывая замок натяжителя (2);



- ▶ Потяните натяжной ремень (1) вниз и отцепите скобу (3) от уголка внешней рамы (4) полуприцепа;

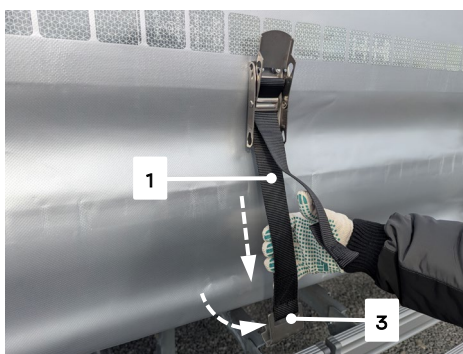

- Натяжитель тента открыт.

Закрывание натяжителя бокового тента

- ▶ Заправьте боковой тент как можно дальше под уголок внешней рамы (4);
- ▶ Закрепите скобу (3) на уголке (4) внешней рамы;

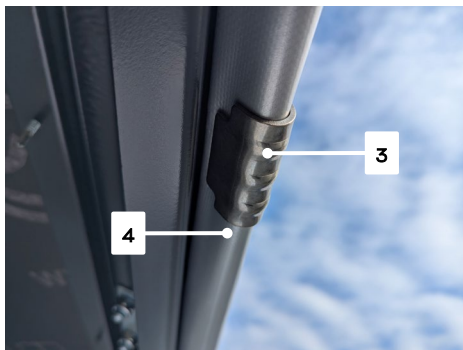

- ▶ Установите замок натяжителя (2) горизонтально (под углом 90° к тенту);

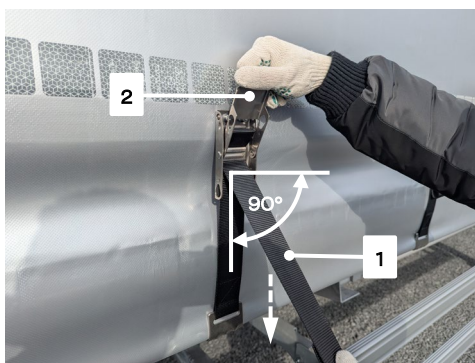

- ▶ Крепко потяните натяжной ремень (1) вниз и дотяните замок натяжителя (2) с усилием вниз ещё на 90°;
- ▶ Нажмите на замок (2) до характерного щелчка. Дополнительно убедитесь визуально, что замок зафиксировался;

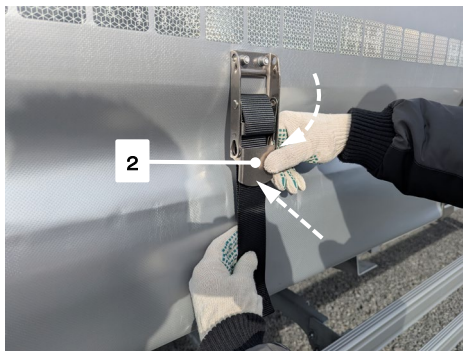

- Натяжитель тента натянут и зафиксирован.



Внимание!

При слишком сильном натяжении тента может произойти его повреждение!

- ▶ Всегда натягивайте тент только так, как описано выше.

Нижний натяжитель бокового тента (полуприцеп с бортами)

Натяжение бокового тента полуприцепа в версии с бортами производится за счёт резинового натяжного троса, установленного в нижней части бокового тента.



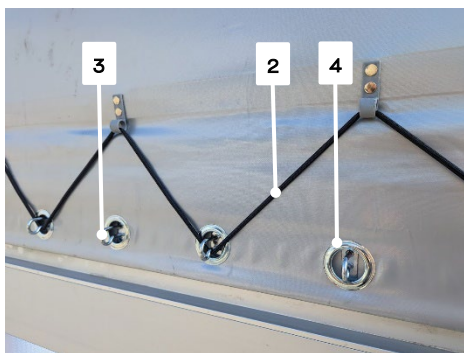

1. Карабин
2. Резиновый натяжной трос
3. Скоба для таможенного троса
4. Люверса бокового тента



Внимание!

Сместившийся груз может упасть с полуприцепа и травмировать Вас и других людей.

- ▶ Перед снятием резинового натяжного троса, убедитесь, что никакой груз не может выпасть из полуприцепа;
- ▶ Обратите внимание на места деформации бокового тента в результате давления сползшего груза. В этом случае не снимайте резиновый натяжной трос. Осторожно откройте полуприцеп сзади и осмотрите его.

Снятие натяжителя бокового тента

- ▶ Снимите карабины (1) с двух крайних скоб (3) в передней и задней части бокового тента;
- ▶ Снимите резиновый трос (2) со

всех оставшихся скоб (3);

- Боковой тент ослаблен и не натянут по высоте.

Установка натяжителя бокового тента

- ▶ Натяните боковой тент задней натяжной трещоткой так, чтобы люверсы (4) совпали со скобами (3) по всей длине бокового тента (см. «Задняя трещотка натяжения бокового тента»);
- ▶ Защёлкните карабины (1) на две крайние скобы (3) в передней и задней части бокового тента;
- ▶ Накиньте резиновый трос (2) на остальные скобы (3);
- Боковой тент натянут и зафиксирован по высоте.

Борта

Тентованные полуприцепы BONUM определённых версий оснащаются боковыми откидными бортами.



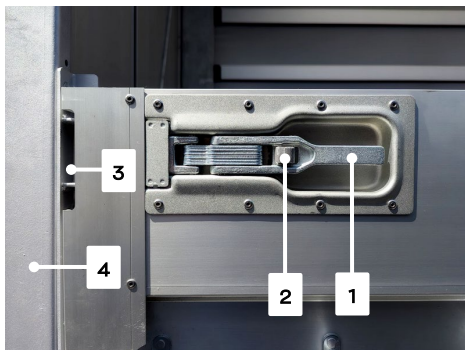

1. Рукоятка
2. Фиксатор
3. Ригель
4. Стойка
5. Приварной палец
6. Нижняя петля



Внимание!

Вы можете регулировать предварительное натяжение каждого замка борта, вращая ригель (3) вокруг своей оси.



Внимание!

В случае повреждения бортовых замков становится невозможным надёжное закрывание бортов.

- ▶ При пользовании замками бортов не используйте дополнительные инструменты;
- ▶ Поручите специалистам отремонтировать или заменить повреждённые замки и фурнитуру.

Открывание борта

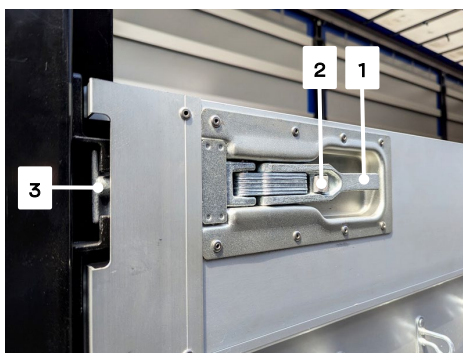



Внимание!

Открытые замки борта могут мешать передвижению, стать причиной травмирования и повреждения полуприцепа.

- ▶ Сразу же закрывайте замки приоткрытого борта

- ▶ Нажмите на фиксатор (2) и, удерживая его, потяните на себя рукоятку (1);
 - ▶ Аналогичным образом откройте второй замок борта;
 - ▶ Придерживая борт рукой аккуратно приоткройте его и по очереди закройте рукоятки (1) на обоих замках борта;
 - ▶ Придерживая борт двумя руками, осторожно откиньте его вниз на 180°;
- Борт полностью открыт.



Определение давления груза

По «поведению» замка борта, можно определить, давит ли на борт груз:

- ▶ При открытии первого замка сначала разблокируйте фиксатор (2), затем передвиньте рукоятку (1);
- ▶ Если на втором замке борта к рукоятке (1) потребуется приложить усилие, значит на борт давит груз. В этом случае не открывайте борт полностью. Сразу же закройте замки борта и устраните давление;



Внимание!

Под давлением груза борта могут с силой раскрыться, а груз - выпасть из кузова и травмировать людей.

- ▶ Во время открывания борта оставайтесь сбоку - вне зоны движения бортов;
- ▶ Почувствовав давление груза, сразу же снова закройте замок борта;
- ▶ Перед открытием бортов устраните давление груза.

Закрывание борта

- ▶ Откройте оба замка борта;
- ▶ Придерживая борт двумя руками, осторожно поднимите его вверх на 180°;
- ▶ Проследите, чтобы ригель (3) правильно зафиксировался в стойке (4);
- ▶ Нажмите на рукоятку (1) до конца, чтобы фиксатор (2) зафиксировал её;
- ▶ Аналогичным образом закройте другую сторону борта;
- Борт закрыт и зафиксирован.



Внимание!

Для нормальной работы бортов замки и петли бортов должны содержаться в чистоте

- ▶ Регулярно очищайте замки и петли бортов от загрязнений.

Снятие/навешивание борта

Боковые борта защищены от самопроизвольного снятия специальной формой приварных пальцев (5). Это исключает случайное выпадение или смещения нижней петли (6) борта вдоль пальца (5).

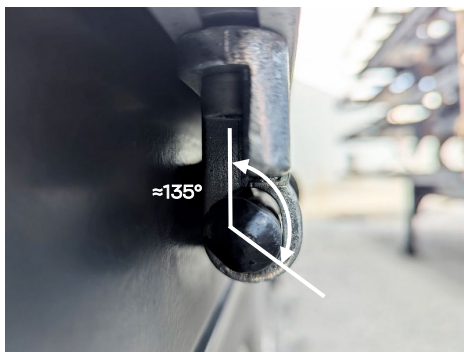

Чтобы снять борт:

- ▶ Откройте борт примерно на 135°;
- ▶ Вдвоём (необходима помощь ещё одного человека) снимите борт, сместив его вдоль пальцев рамы в сторону задней части полуприцепа;
- ▶ Навешивание производится в обратной последовательности.



Внимание!

При движении со снятыми бортами устойчивость кузова уменьшается

Выдвижная лестница

Тентованные полуприцепы BONUM с задними воротами оснащаются выдвижной лестницей в задней части кузова, обеспечивающей безопасность подъёма и спуска.





Внимание!

При подъёме и спуске необходимо держаться за кузов. Спускаться необходимо лицом к кузову.



Запрещено!

Непредназначенное для подъёма и спуска оснащение может привести к соскальзыванию и падению.

- ▶ Запрещено использовать колёса, противоподкатный брус и другие навесные детали полуприцепа в качестве лестницы;
- ▶ Запрещено использовать для подъёма и спуска непредусмотренные производителем выдвижные лестницы или подножки;
- ▶ Запрещено двигаться с неубранной и незафиксированной выдвижной лестницей.



Запрещено!

При спрыгивании из кузова существует опасность травмирования.

- ▶ Запрещено спрыгивать из кузова.

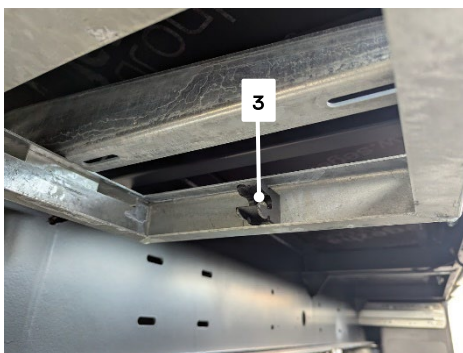
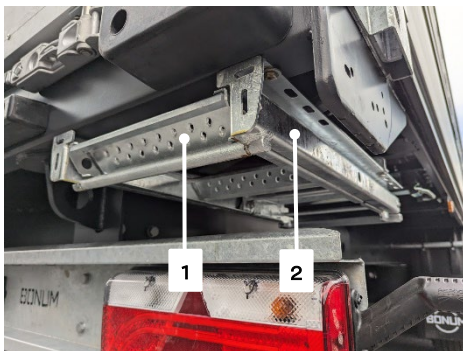

1. Выдвижная часть со ступеньками
2. Салазки
3. Фиксаторы



Подготовка выдвижной лестницы

- ▶ Потяните выдвижную часть со ступеньками (1) на себя для

освобождения её из фиксаторов (3);

- ▶ Полностью вытяните на себя по салазкам (2) выдвижную часть со ступеньками (1). Верхняя площадка должна быть полностью видна;
- ▶ Откиньте выдвижную часть (1) вниз;
- Выдвижная лестница разложена.

Убирание выдвижной лестницы

- ▶ Поднимите выдвижную часть со ступеньками (1) вверх;
- ▶ Задвиньте выдвижную часть (1) по салазкам (2) до фиксации в фиксаторах (3);
- Выдвижная лестница убрана.

Задние ворота



На шторных полуприцепах BONUM устанавливаются задние

распашные ворота.

Задние ворота открываются примерно на 270°. Дверные фиксаторы помогают держать створки открытыми (см. «Дверной фиксатор»).



Внимание!

В случае повреждения замков становится невозможным надёжное закрывание дверей.

- ▶ При пользовании замками дверей не используйте дополнительные инструменты;
- ▶ Поручите специалистам отремонтировать повреждённые замки и фурнитуру.



Внимание!

Под давлением груза задняя дверь может с силой раскрыться, а груз выпасть из кузова и травмировать людей.

- ▶ Во время открытия не находиться в зоне открывания дверных створок и встаньте в стороне
- ▶ Открывайте дверную створку осторожно, при этом разблокируйте сначала только один замок запорной штанги
- ▶ В случае надавливания груза оставьте второй замок запорной штанги заблокированным и закрытым.
- ▶ Перед открыванием задней двери необходимо устранить давление груза

Каждая дверная створка открывается и закрывается с помощью двух запорных штанг. Дверь удерживается закрытой за счёт верхних и нижних кулачков на каждой запорной штанге.

Штанговые замки ворот производят запираение.

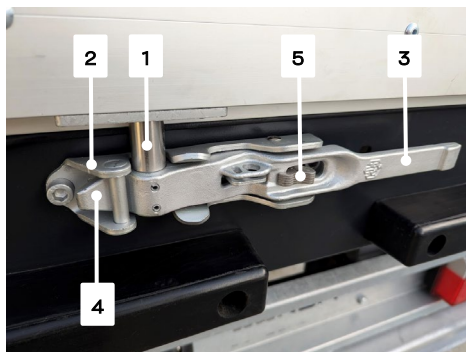

1. Запорная штанга
2. Крепление рукоятки
3. Рукоятка
4. Кулачок
5. Нажимной фиксатор

Открывание дверных створок

Сначала всегда открывайте правую створку:

- ▶ Разблокируйте рукоятку (3) левой запорной штанги (1) правой створки. Для этого большим пальцем нажмите на фиксатор (5);
- ▶ Немного потяните «на себя» рукоятку (3);
- ▶ Если не чувствуется давление напирającego груза, также разблокируйте рукоятку (3) правой запорной штанги (1) правой створки;
- ▶ Одновременно полностью

откройте замки запорных штанг, выведя кулачки (4) рукояток (3) из зацепления с креплениями рукояток (2);

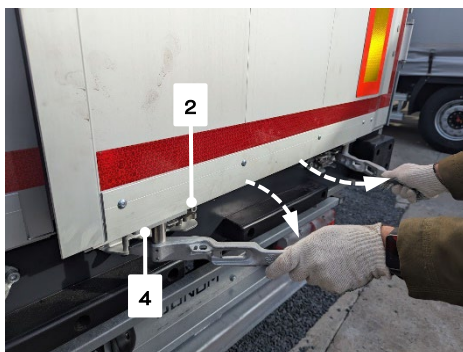

- ▶ Распахните правую створку на 270° и зафиксируйте её с помощью дверного фиксатора (см. «Дверной фиксатор»);
- ▶ При необходимости откройте аналогичным образом левую створку и зафиксируйте её с помощью дверного фиксатора;
- Дверные створки задних ворот открыты.

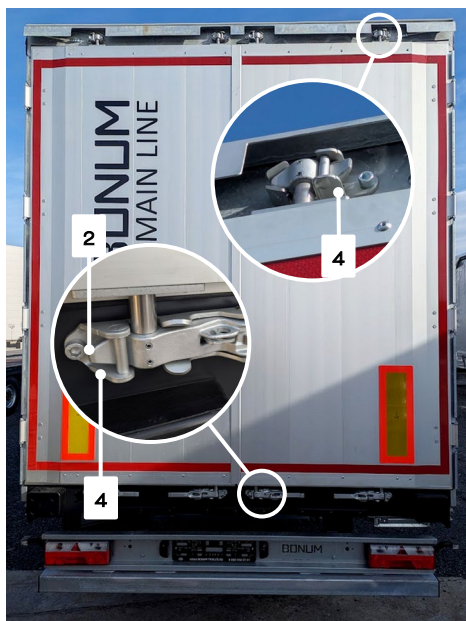

Закрывание дверных створок

Сначала всегда закрывайте левую створку:

- ▶ Удалите предметы из области ворот, чтобы их не зажал;
- ▶ Практически до конца прикройте левую створку, одновременно заведя кулачки (4) обеих рукояток (3) в крепления рукояток (2);
- ▶ Одновременно с этим убедитесь, что соответствующие верхние кулачки (4) запорных штанг (1) также попали в крепления;
- ▶ С усилием нажмите на рукоятки (1) «от себя», чтобы нажимные фиксаторы (5) зафиксировали рукоятку;
- ▶ Аналогичным образом закройте правую створку;
- Дверные створки задних ворот закрыты и зафиксированы.



Внимание!

Если верхние зажимные кулачки (4) не зафиксированы в своих креплениях - створки ворот не закрыты должным образом!

В результате раскачивания кузова во время движения такие створки могут самопроизвольно открыться, что приведёт к повреждению полуприцепа и несчастным случаям.

- ▶ Всегда следите, чтобы оба верхних кулачка (2) каждой створки были зафиксированы в своих замках
- ▶ Если кулачки не зафиксированы необходимо ещё раз открыть дверную створку и должным образом закрыть её

Дверной фиксатор

С помощью дверного фиксатора можно удерживать открытые задние двери в раскрытом положении.

Дверные фиксаторы располагаются под кузовом в задней части полуприцепа.

В время, когда фиксаторы дверей не используются, рукоятки фиксаторов должны находится в горизонтальном положении.



1. Корпус фиксатора
2. Рукоятка



Внимание!

Раскачивающиеся (например, из-за ветра) открытые дверные створки могут травмировать людей или привести к материальному ущербу

- ▶ Всегда фиксируйте открытые дверные створки фиксаторами, даже если полуприцеп стоит;
- ▶ Передвигайтесь с открытыми и зафиксированными дверными створками не быстрее скорости пешехода.



Внимание!

Теплозащитные занавесы на рамах могут сбить дверные фиксаторы. После отъезда от рампы проверьте дверные фиксаторы!



Фиксирование створки

- ▶ Прижмите одной рукой открытую дверную створку к кузову;
- ▶ Выдвиньте дверной фиксатор из-под кузова «на себя» и поверните рукоятку (2) вокруг оси корпуса (1), чтобы она прижала створку;
- ▶ При необходимости повторите с другой стороны;
- Дверная створка задних ворот зафиксирована.



Внимание!

Подпружиненным задним фиксатором может зажать пальцы и руки

- ▶ Надевайте рабочие перчатки;
- ▶ Во время фиксации дверей беритесь за рукоятку (2) как можно ниже и ближе к корпусу фиксатора (1), немного выше изгиба.

Обрешётка (вставные планки)

В зависимости от комплектации, обрешётка (вставные планки) для тентовых полуприцепов BONUM

поставляется в исполнении из алюминия или дерева.

Обрешётка из вставных планок предохраняет груз от смещения и служит каркасом бокового тента.

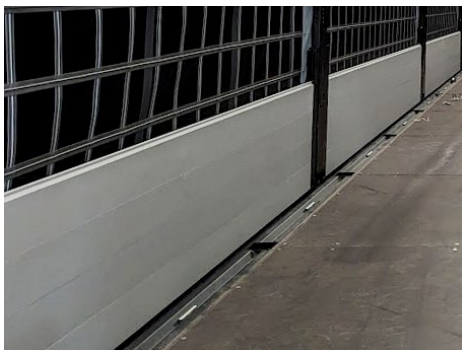

Стандартное количество и расположение вставных планок зависят от исполнения полуприцепа. В зависимости характера перевозимого груза количество и расположение вставных планок может быть увеличено*.



Внимание!

При фиксации груза не полагайтесь только на обрешётку. Дополнительно фиксируйте груз с помощью вспомогательных средств (стяжных ремней, проушин в полу и т.п.)

Вставные планки из алюминия имеют сечение специальной формы, благодаря чему увеличивается стабильность фальшборта, собранного из вставных планок.



Самая нижняя вставная планка на некоторых исполнениях полуприцепа может быть размещена выше уровня грузовой платформы для упрощения использования стяжных ремней.

Съём и установка планок обрешётки

При съёме и установке вставных планок выполняйте указания данного раздела. Опасность несчастного случая увеличивается, если Вы при этом находитесь снаружи, а не в кузове.

Установку вставных планок всегда следует начинать от передней стенки или задних ворот. Если вставные планки не устанавливаются, ослабьте и скорректируйте положение сдвижных боковых стоек (см. «Боковые сдвижные стойки»).



Внимание!

Неподходящие вспомогательные средства для подъёма могут привести к соскальзыванию и падению

- ▶ Не используйте колёса, противоподкатный брус и другие навесные детали полуприцепа для подъёма;
- ▶ При установке и съёме вставных планок всегда используйте лестницу с нескользящими ножками.



Запрещено!

Вставные планки под давлением груза могут с силой выскочить и привести к травмам лица и тела

- ▶ Запрещается демонтировать вставные планки, находящиеся под давлением груза – сначала устраните давление груза;
- ▶ Не применяйте силу при монтаже вставных планок. Они могут отпружинить.



Запрещено!

Использовать вставные планки имеющие повреждения (треснутые, надломленные, погнутые и т.п.)

- ▶ При загрузке и разгрузке всегда проверяйте состояние вставных планок;
- ▶ Незамедлительно заменяйте повреждённые вставные планки новыми.



Запрещено!

- ▶ Использовать планки в качестве опор, ступенек и подножек
- ▶ Залезать по планкам внутри кузова, используя их в качестве лестницы
- ▶ Держаться за вставные планки руками и переносить на них вес тела



Вставные планки обрешётки должны равномерно располагаться в каждом пролёте между боковыми стойками для обеспечения правильной поддержки бокового сдвижного тента.

Пример **правильно** установленной обрешётки:



Пример **неправильно** установленной обрешётки:



Внимание!

Правильно установленная обрешётка предохраняет боковой тент от излишнего продавливания между двумя соседними стойками.

При движении с:

- неправильно установленной обрешёткой;
- полностью отсутствующей обрешёткой.

герметичность грузового пространства (особенно при движении в сложных климатических условиях) не гарантируется и груз может быть повреждён.

Боковые сдвижные стойки

Шторные полуприцепы BONUM в зависимости от длины полуприцепа оснащаются тремя или четырьмя парами боковых сдвижных стоек.

При порожнем пробеге или частичной загрузке Вы можете стянуть боковые стойки кузова **скользящими** ремнями по диагонали (см. «Стяжка

кузова при порожнем пробеге»)



1. Рукоятка-фиксатор



Внимание!

Всегда одновременно открывайте только одну стойку! Перед установкой или снятием обрешётки или для подготовки к движению стойки должны быть закрыты.

При открытии более одной стойки - стабильность верха кузова не гарантируется и каркас может получить повреждения.



Запрещено!

Открывать одновременно две соседние стойки.

При этом нарушается устойчивости каркаса. Каркас может получить повреждения.



Открытие и сдвигание боковых стоек

- ▶ Преодолевая усилие, поднимите рукоятку-фиксатор (1) стойки вверх до конца. При этом поддерживайте стойку рукой.

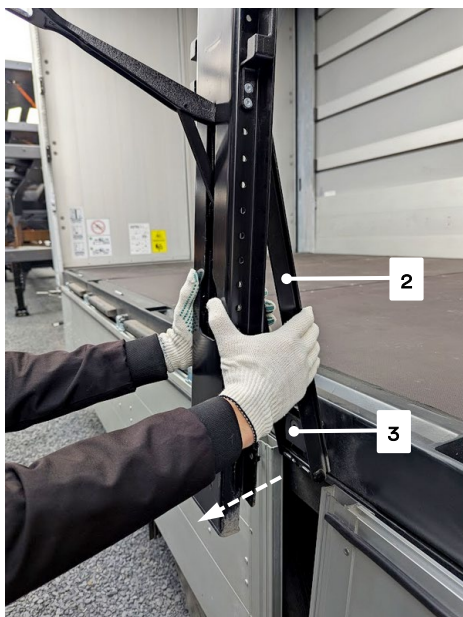

- 2. Скоба
- 3. Гнездо стойки

При извлечении из гнезда (3) стойка немного смещается вниз, однако она удерживается верхней частью в профиле сдвижной крыши и скобой (2) в гнезде стойки (3);

- ▶ Выньте скобу (2) из гнезда стойки (3);
- ▶ Закройте рукоятку-фиксатор (1);
- ▶ Возьмите стойку и скобу обеими руками и сместите их в сторону на требуемое расстояние;
- Стойка открыта и может свободно перемещаться.

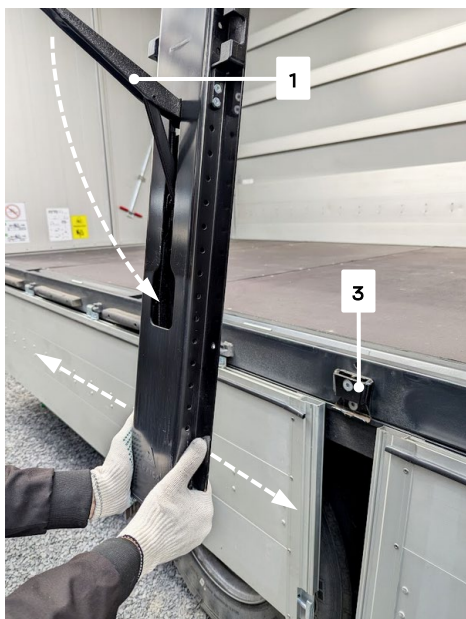

Закрывание и фиксация боковых стоек

- ▶ Вставьте скобу (2) в гнездо стойки (3);



- ▶ Прижмите стойку к внешней раме и удерживайте одной рукой;
- ▶ Другой рукой закройте рукоятку-фиксатор (1);
- Стойка закрыта и установлена.



- ▶ Откройте рукоятку-фиксатор (1);



Внимание!

При открытии и разблокировке стойка может выскочить под давлением груза и травмировать Вас

- ▶ Сначала снимите все вставные планки;
- ▶ При открытии стоек стойте сбоку и на некотором расстоянии от стойки;
- ▶ Перед разблокированием устранили давление груза, если оно есть.



Внимание!

Опасность защемления и сдавливания пальцев между стойкой и скобой

- ▶ Не держите пальцы между стойкой и скобой;
- ▶ Всегда используйте защитные перчатки.



Внимание!

Разблокированная боковая стойка/стойки могут самопроизвольно прийти в движение. Всегда фиксируйте снятые боковые стойки во избежание их самопроизвольного движения



Внимание!

Верхний профиль сдвижной крыши может согнуться при постоянно открытых сдвижных боковых стойках

- ▶ Открывайте сдвижные стойки только в случае необходимости при погрузке и выгрузке. После этого закройте и закрепите стойки.

Стяжка кузова при порожнем пробеге

Частая езда по плохим дорогам может привести к ускоренному износу элементов кузова.

С помощью стяжки боковых сдвижных стоек при порожнем пробеге можно стабилизировать кузов и тем

самым предотвратить его повреждение.



Внимание!

Для стяжки боковых сдвижных стоек необходимо использовать исключительно стяжные ремни с тканевой петлёй на одном конце и крючком на другом без использования натяжных механизмов

- ▶ Проденьте в верхней части сдвижной стойки между стойкой и боковым тентом конец ремня с петлёй и оберните ремень вокруг стойки;
- ▶ Проденьте в петлю на одном конце ремня другой конец ремня с крючком чтобы получилась скользящая петля;
- ▶ На противоположной стороне полуприцепа зацепите крючок ремня в крепёжное отверстие внешней рамы или за крепёжную петлю;
- ▶ Туго затяните скользящую петлю усилием руки;
- ▶ Повторите эти действия с остальными сдвижными стойками;
- Боковые сдвижные стойки стянуты.



Запрещено!

- ▶ Использовать для стяжки сдвижных стоек ремни для фиксации груза с натяжной трещоткой;
- ▶ Стягивать боковые стойки при движении с грузом.

Сдвижная крыша

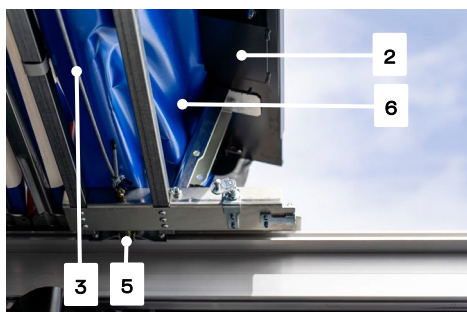
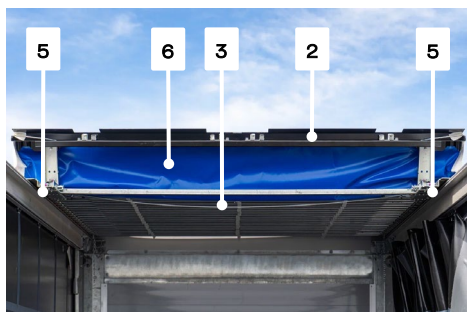

1. Багор
2. Козырёк каретки
3. Тяговый трос
4. Петля каретки
5. Выдвижной стопорный палец
6. Тент крыши



Запрещено!

Необходимая прочность кузова, равно как и защита грузового пространства может быть обеспечена только при закрытой и зафиксированной сдвижной крыше с установленным тентом

- ▶ Запрещается движение с открытой сдвижной крышей, повреждённым или отсутствующим тентом крыши.

Открытие сдвижной крыши сзади

- ▶ Откройте заднюю дверь полуприцепа и закрепите дверные створки с помощью фиксаторов створок;

- ▶ Извлеките багор (1) сдвижной крыши закреплённый, как правило, на левой створке ворот внутри кузова;
- ▶ С помощью багра (1) толкните вверх козырёк задней каретки (2);
- Козырёк задней каретки сдвижной крыши открыт, обеспечена полная высота загрузки;
- ▶ С помощью багра (1) зацепите тяговый трос (3) под задней кареткой и с силой потяните вниз. Оба выдвижных стопорных пальца (5) каретки (слева и справа) должны выйти из задних стопоров крыши;
- Задняя каретка сдвижной крыши разблокирована, крыша готова к сдвигению.



Внимание!

Изнанная петля каретки может оборваться и стать причиной несчастного случая

- ▶ Проверьте правильность крепления и состояние петли. При необходимости отремонтируйте или замените петлю



Запрещено!

Запрещается сдвигать крышу за тяговый трос (3), чтобы не допустить повреждений троса и стопорного устройства задней каретки.

Сдвигание крыши

- ▶ Зацепите багром (1) петлю (4) и сдвиньте крышу в сторону передней стенки и тягача до конца. Для

этого используйте любую из двух петель (4), расположенных по обоим сторонам;

- ▶ Убедитесь, что крыша полностью сдвинулась вперёд и зафиксирована в этом положении передними стопорами крыши;
- Крыша сдвинута и зафиксирована в переднем крайнем положении;
- ▶ Рывком сдёрните крышу и сдвиньте её в сторону задней части полуприцепа до конца, чтобы оба стопорных пальца (5) зафиксировались в задних стопорах. При необходимости потяните багром (1) за тяговый трос (3);
- Крыша задвинута и зафиксирована в заднем крайнем положении.

Закрывание сдвижной крыши сзади

- ▶ Багром (1) потяните за козырёк задней каретки (2) вниз;
- Козырёк каретки сдвижной крыши закрыт.

Открывание сдвижной крыши спереди

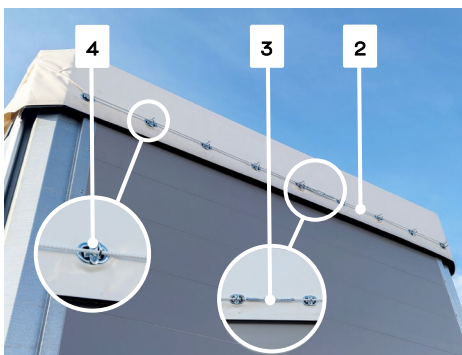

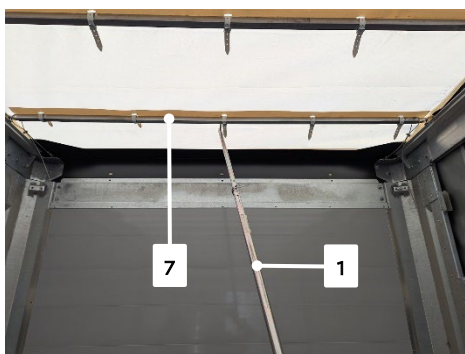
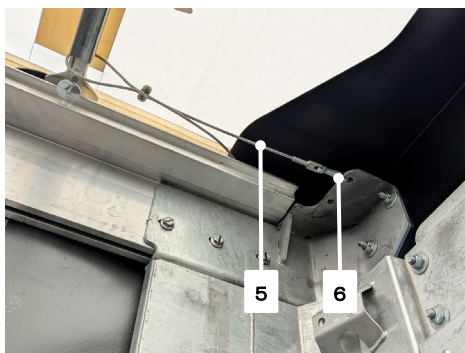

1. Багор
 2. Трос тента крыши
 3. Карабин троса тента крыши
 4. Поворотная скоба
 5. Ограничитель
 6. Карабин ограничителя
 7. Передняя дуга
- ▶ Отцепите карабин (3) троса тента крыши (2) от поворотной скобы (4) и выньте его остальные скобы (при необходимости);
 - ▶ Откройте все поворотные скобы (4), для чего потяните проушину скобы на себя, в оттянутом положении поверните её на 90°, а затем отпустите;
 - ▶ Закиньте переднюю часть тента наверх по всей ширине кузова;
 - ▶ Изнутри кузова в передней части отцепите карабины (6)

ограничителей (5) с левой и правой стороны;

- ▶ Зацепите багром (1) переднюю дугу (7) по центру и сдвиньте крышу;
- Крыша сдвинута.



Внимание!

Неподходящие вспомогательные средства для подъёма могут привести к соскальзыванию и падению

- ▶ При ослаблении и закреплении тента всегда используйте лестницу с нескользящими ножками



Внимание!

Незафиксированный верх может оборваться и создать угрозу для транспортных средств, движущихся сзади.

- ▶ Тщательно закрепляйте тент крыши и сдвижной механизм на передней стенке кузова
- ▶ Вставьте все скобы в люверсы тента крыши и зафиксируйте, повернув на 90°
- ▶ Обязательно закрепите карабины обеих ограничительных цепочек/тросов передней сдвижной дуги крыши

Подъёмная крыша*

Крыша может быть поднята с одной

или с обеих сторон вручную. Ручной стоечный подъёмник встроен в угловые стойки для защиты от повреждений.



Внимание!

Крыша не рассчитана на продолжительный подъём.

- ▶ Поднимайте крышу непосредственно перед загрузкой или разгрузкой и опускайте её сразу же после завершения процесса загрузки или разгрузки.
- ▶ Избегайте продолжительной стоянки полуприцепа с поднятой крышей



Запрещено!

Запрещено движение с поднятой подъёмной крышей. Это может привести к повреждению кузова, так как крыша не рассчитана на нагрузки, возникающие в этом случае.

При прохождении препятствий кузов может застрять, что также может привести к несчастному случаю.

- ▶ Запрещается движение с поднятой подъёмной крышей и не закрытым тентом;
- ▶ Запрещается использовать подъёмную крышу в качестве «пресса» для уплотнения пенопластов и аналогичных материалов.



Внимание!

В результате неправильного обращения дуги крыши могут выскочить, что приведёт к уменьшению её прочности.

- ▶ Перед началом движения проверьте, не была ли повреждена крыша во время загрузки
- ▶ Обнаруженные повреждения сдвижной крыши необходимо незамедлительно устранить
- ▶ Выполняйте указания, изложенные в наклейках, размещённых на задних воротах.

Подъемной крышей можно управлять с каждого угла полуприцепа и поднимать как на одной, так и на обеих сторонах.



Внимание!

Люди могут защемить пальцы или руки подвижными частями устройства.

Следите за тем, чтобы никто не находился на грузовой платформе во время работы подъемника крыши

Подготовительные работы

- ▶ Откройте сдвижной боковой тент, в зависимости от необходимости – с одной стороны или с обеих сторон. Отцепите штанги и профили натяжения бокового тента сзади и спереди, чтобы они не наклонялись при поднятии крыши;
- ▶ Если установлены натяжные ремни для жёсткого крепления кузова при порожнем пробеге, снимите их со стоек. Скользящие элементы стоек должны двигаться свободно;
- ▶ Откройте и зафиксируйте обе задние двери (см. «Задние ворота»).



Внимание!

Сместившийся груз может упасть с полуприцепа и при этом травмировать Вас или других людей

- ▶ Перед открытием кузова убедитесь, что груз не может выпасть из полуприцепа

Ручной подъёмник крыши

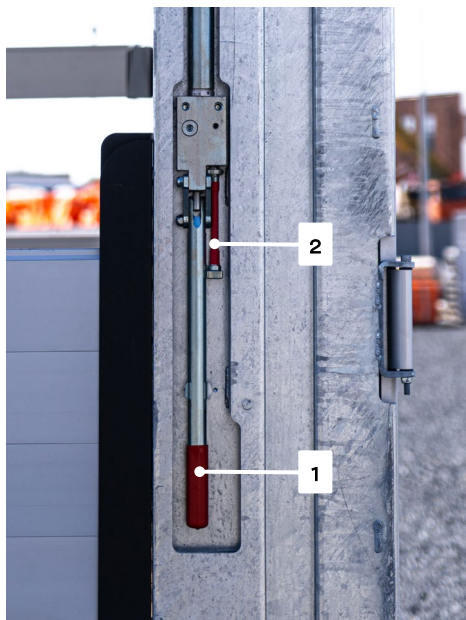

1. Рукоятка
2. Клапан подъёмника

Подъём крыши

Перед подъёмом крыши на каждой стойке клапан подъёмника (2) должен быть закрыт.

- ▶ Закройте клапан подъёмника (2) повернув его вокруг своей оси вправо (по часовой стрелке);
- ▶ Теперь подъёмник можно поднять путём накачки насоса рукояткой (1). Посредством многократных движений рукоятки вверх-вниз крыша может подниматься до заметного толчка;
- ▶ Повторите описанные действия с каждым подъёмником в зависимости от требуемого результата (подъём крыши с одной или с двух сторон)
- Подъёмная крыша поднята.



Опускание крыши

Для возврата (опускания) подъёмной крыши в положение для движения клапан подъёмника (2) на каждой стойке нужно открыть.

- ▶ Откройте клапан подъёмника (2) повернув его вокруг своей оси влево (против часовой стрелки)
- ▶ Верните рукоятку (1) на исходное место в углубление угловой стойки
- ▶ Повторите описанные действия с каждым подъёмником в зависимости от требуемого результата (опускание крыши с одной или с двух сторон)
- Подъёмная крыша опущена



Внимание!

Рукоятка ручного подъёмника крыши (1) может быть повреждена если она не сложена после использования

- ▶ Неиспользуемую рукоятку опустите и спрячьте в стойку как после загрузки, так и после разгрузки

Коники (стойки)

Коник (дополнительная стойка) представляют собой стальную квадратную трубу 80x80 мм и длиной примерно 2 м.

Коники используются для дополнительной защиты боковых сдвижных стоек и боковых тентов полуприцепа при перевозке особых видов груза (например, металлопроката

или реек) для предотвращения его смещения поперёк полуприцепа.

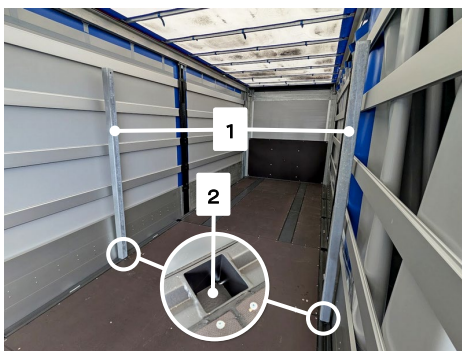

1. Коник
2. Гнездо коника во внешней раме

Установка коников

- ▶ Вставьте коник в гнездо (стакан) во внешней раме до упора
- ▶ Аналогично установите остальные коники
- Коники установлены

Исходные данные для теоретического расчёта прочности

Квадратный профиль 80x80x5 мм из стали Ст3

Предел текучести стали $\sigma_T = 245$ МПа (Н/мм²)

Предел прочности стали $\sigma_B = 370$ МПа (Н/мм²)

Предел выносливости при переменном изгибе $\sigma_{вп} = (0,4 \times \sigma_B) = 148$ МПа (Н/мм²)

Площадь поперечного сечения $A = 14,36$ см² = 1436 мм²

Момент сопротивления $W_b = 32,83$ см³ = 32830 мм³

Вес $G = 9,8 \text{ кг/м}$

Длина коника $L_{\text{общ}} = 2300 \text{ мм}$

Глубина гнезда коника в раме $h = 120 \text{ мм}$

Теоретический расчёт прочности коника на срез (раскалывание)

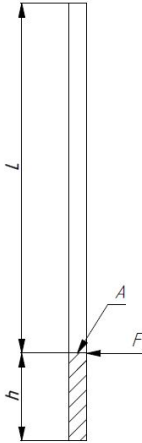

$t_{\text{доп}} = 0,5 \times \text{предел текучести} = 0,5 \times 245 \text{ Н/мм}^2 = 122,5 \text{ Н/мм}^2$

$$t = F/A$$

$$F = t \times A$$

$$F = 122,5 \text{ Н/мм}^2 \times 1436 \text{ мм}^2 = 175910 \text{ Н}$$

$$F = 175910 \text{ Н} / 9,8 \text{ кг/м}$$

$$F = 17\ 950 \text{ кг (прочность на срез)}$$

Теоретический расчёт прочности коника на изгиб (без стягивания)

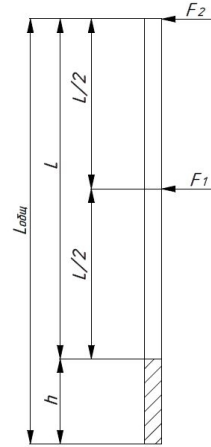

$$L = L_{\text{общ}} - h = 2300 \text{ мм} - 120 \text{ мм} = 2180 \text{ мм}$$

$$\sigma_{\text{вп}} = M / W_b$$

$$M = F_1 \times 0,5L$$

$$\sigma_{\text{вп}} = (F_1 \times 0,5L) / W_b$$

$$F_1 = (\sigma_{\text{вп}} \times W_b) / 0,5L = (2 \times (\sigma_{\text{вп}} \times W_b)) / L$$

$$F_1 = (2 \times 148 \text{ Н/мм}^2 \times 32830 \text{ мм}^3) / 2180 \text{ мм} = 4457 \text{ Н}$$

$F_1 = 456 \text{ кг}$ (прочность на изгиб в середине высоты коника от пола полуприцепа без стягивания сверху)

$F_2 = 228 \text{ кг}$ (прочность на изгиб на верхнем конце коника без стягивания сверху)

Теоретический расчёт прочности коника на изгиб (стянутого стяжным ремнём сверху)

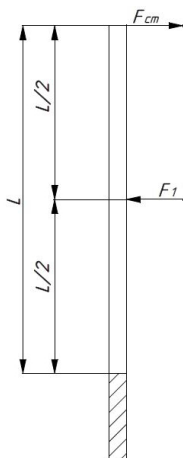

$$F_{CT} = 4000 \text{ кг (стяжной ремень)} = 39200 \text{ Н}$$

$$\sigma_{вп} = ((F_1 \times 0,5L) - (F_{CT} \times L)) / W_b$$

$$\sigma_{вп} \times W_b = (F_1 \times 0,5L) - (F_{CT} \times L)$$

$$F_1 = 2 \times ((\sigma_{вп} \times W_b) / (L + F_{CT})) =$$

$$F_1 = 2 \times ((148 \text{ Н/мм}^2 \times 32830 \text{ мм}^3) / (2180 \text{ мм} + 39200 \text{ Н})) = 82858 \text{ Н}$$

$F_1 = 8\ 455 \text{ кг}$ (прочность на изгиб в середине высоты коника от пола полуприцепа при стягивании его стяжным ремнём с номинальной нагрузкой 4000 кг)

Как можно видеть из результатов, нагрузка на изгиб, которую способен выдержать каждый из коников, стянутых сверху стяжным ремнём, значительно превышает нагрузку на изгиб от свободно стоящего коника.

После установки в раму, всегда стягивайте коники между собой

стяжным ремнём.



Запрещено!

- ▶ Пользоваться деформированными, погнутыми или треснувшими кониками;
- ▶ Использовать коники как отдельно стоящие ограничители груза (без их попарного стягивания стяжным ремнём в верхней части), если требуется одновременно задействовать гнезда для коников с обеих сторон внешней рамы полуприцепа;
- ▶ Устанавливать коники в гнезда рамы, если гнезда повреждены и/или коник плотно не держится в гнезде (например, шатается или имеет люфт).



Внимание!

При использовании коников следите за их состоянием, правильной установкой в гнезда и раскреплением между собой. Это позволит избежать материального ущерба и травм

- ▶ Своевременно заменяйте повреждённые коники
- ▶ При установке коника в гнездо рамы, убедитесь, что он встал до конца
- ▶ Располагайте коники парами симметрично друг другу на разных сторонах внешней рамы
- ▶ Стягивайте пары коников стяжным ремнём (в верхней части) в поперечном направлении полуприцепа

Пол кузова

Пол кузова в стандартном исполнении состоит из листов транспортной фанеры толщиной 30 мм с нескользящим покрытием каждого листа сверху для обеспечения повышенного коэффициента трения.

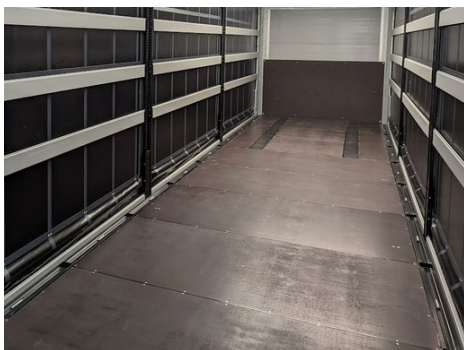

Все листы начиная с переходной части рамы уложены по всей ширине пола, закреплены к раме специальным крепежом, а стыки между листами прогерметизированы.



Внимание!

Неаккуратная погрузка в кузов может привести к повреждению верхнего покрытия настила пола

- ▶ Обнаруженные повреждения пола необходимо незамедлительно устранить, во избежание распространения площади повреждения и проникновения влаги.

Нагрузка на ось погрузчика

Пола кузова рассчитан на езду погрузчика в кузове полуприцепа.

При движении внутри кузова нагрузка на ось погрузчика ни при каких условиях не должна превышать максимальную для данного исполнения полуприцепа.

Для стандартного полуприцепа со стандартным исполнением пола максимальная нагрузка на ось погрузчика составляет **7000 кг**.

Допустимую нагрузку на ось погрузчика также можно узнать из предупредительной наклейки на задней двери

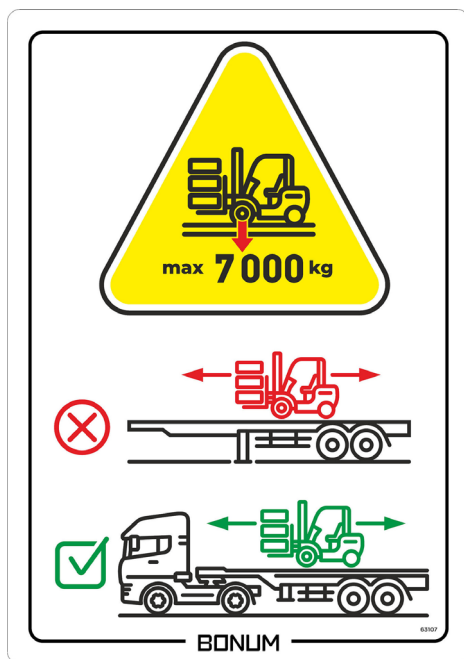



Внимание!

Максимальная нагрузка на ось погрузчика для полуприцепов с настилом пола нестандартного исполнения может отличаться

- ▶ Информацию по максимальной нагрузке на ось погрузчика для вашего полуприцепа можно узнать из раздела «Транспортные решения» для конкретного исполнения полуприцепа и наклейки на задних воротах.

Равномерно распределённая нагрузка

При погрузке отдельных тяжёлых грузов учитывайте максимально допустимую равномерно распределённую нагрузку на шасси.

Максимально допустимая равномерно распределённая нагрузка равна **2200 кг** на квадратный метр.



Запрещено!

- ▶ превышать максимально допустимую нагрузку на ось погрузчика;
- ▶ превышать максимально допустимую равномерно распределённую нагрузку на шасси;
- ▶ закреплять гвозди, болты и другие не предусмотренные изделия.

В результате перегрузки пол полуприцепа может проломиться, что приведёт к травмам и материальному ущербу.

Фиксация груза

Уделяйте максимум внимания вопросу фиксации груза! Производите погрузку и фиксацию груза не торопясь, чтобы обеспечить безопасность при движении.

При правильной фиксации груза исключается:

- травмирование людей;
- повреждение груза;
- повреждение полуприцепа и материальный ущерб;
- нанесение ущерба окружающей среде.



Внимание!

Непригодный для перевозки или неправильно распределённый и закреплённый груз может сместиться или выпасть из полуприцепа и травмировать людей.

- ▶ Перевозите только подходящие для полуприцепа грузы
- ▶ Осуществляйте перевозку только должным образом закреплённых грузов
- ▶ При каждой перевозке используйте подвижные элементы кузова (например, боковые стойки, задние двери, сдвижную крышу и т.п.) только по назначению и надлежащим образом их фиксируйте

В зависимости от типа перевозимого груза с помощью подходящих приспособлений для фиксации необходимо предусмотреть правильную и надёжную фиксацию груза.

Места для фиксации груза, предусмотренные изготовителем полуприцепа, помогут сделать это правильно.

Допустимая нагрузка **Fmax** на различные точки фиксации (или группы точек), минимальные расстояния между точками и правильные углы строповки приведены на предупредительной наклейке на задней двери полуприцепа

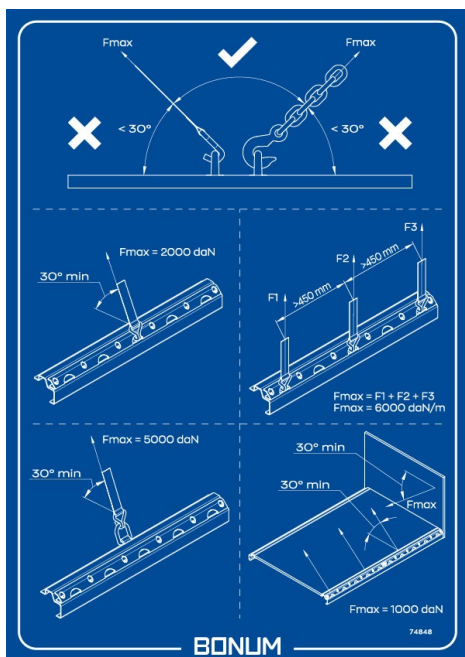

Крепёжные петли во внешней раме

Петли во внешней раме бывают двух видов:

Стандартная петля (1) – максимальная нагрузка **2000 даН**.

Усиленная петля для рулонов* (2) – максимальная нагрузка **5000 даН**.

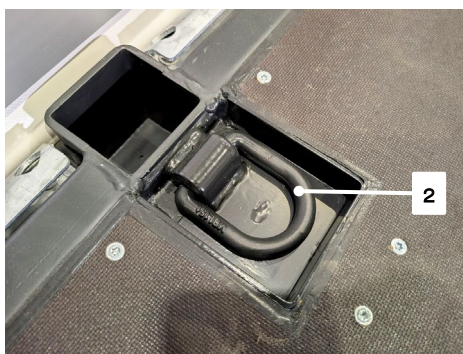
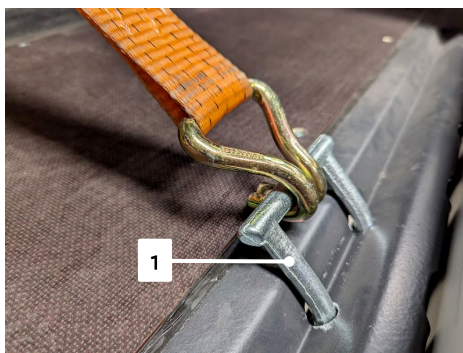

1. Стандартная петля
2. Усиленная петля для рулонов*

Закрепление в крепёжных петлях (1) и (2) можно производить и при закрытом кузове.

Точки крепления на внешней раме

Точки крепления вдоль внешней стороны рамы позволяют закреплять груз в любом удобном месте кузова.

В зависимости от исполнения полуприцепа, система крепёжных точек представлена:

- стальным профилем с выемками;
- отверстиями в раме.

Выемки (3) в стальном профиле (4) расположены с шагом 20-25 см вдоль внешней стороны рамы.

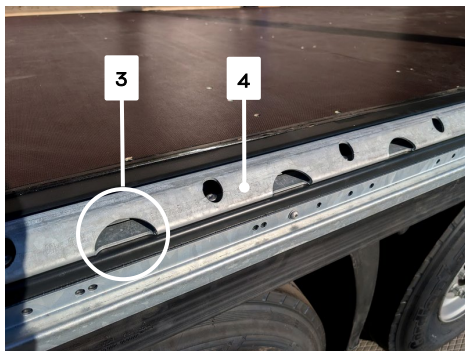

- 3. Выемка для строповки
- 4. Стальной профиль с выемками

Форма выемки позволяет располагать стяжной ремень под разными углами.

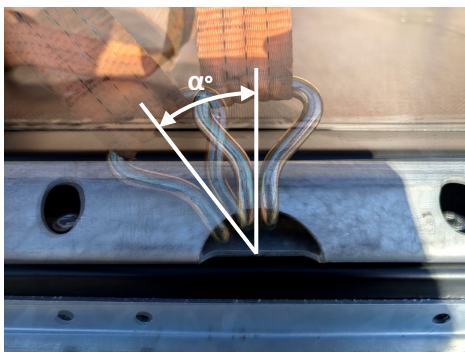

Максимальная нагрузка на каждую выемку (3) - 2000 даН.



Внимание!

В случае фиксации груза посредством выемок (3):

- ▶ Используйте одновременно **не более трёх** выемок (3) на одном погонном метре профиля (4);
- ▶ **Не используйте** одновременно **две соседние** выемки (3).

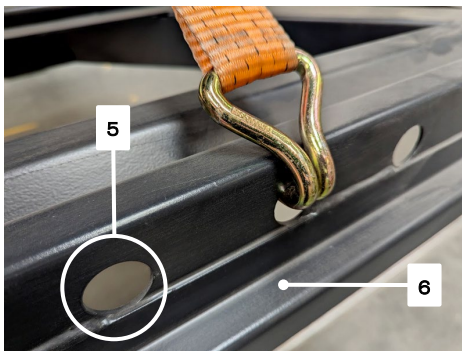

- 5. Крепёжное отверстие
- 6. Уголок бокового тента

Крепёжное отверстие (5) - макс. нагрузка **2000 кг.**



Внимание!

В случае фиксации груза посредством отверстий (5):

- ▶ Используйте одновременно **не более трёх** отверстий (5) на одном погонном метре профиля (4);
- ▶ Расстояние между задействованными отверстиями должно быть **не менее 30 см.**

Негабаритный груз (по ширине)

Для транспортировки груза, ширина которого превышает законодательно допустимую норму, требуется специальное разрешение.

Для маркировки частей груза, выходящих за границы полуприцепа, необходимо использовать дополнительные сигнальные средства. Количество и расположение средств - в соответствии с правилами, регулирующими подобный

тип перевозок, а также другими нормативными документами.

Физический принцип

Во время движения полуприцепа, при ускорении, торможении и изменении направления движения на груз действуют различные силы, в том числе и силы инерции.

Действие этих сил при недостаточной фиксации груза приводит к:

- скольжению;
- опрокидыванию;
- перекатыванию;
- смещению.

Силы инерции, от которой груз может прийти в движение можно приблизительно рассчитать исходя из значений на рисунке, умножив вес груза на число. Например: в направлении «вперёд» при грузе весом 20 тонн сила инерции составит:

$$F_{и} = 0,8 \times 20 \text{ т} = 16 \text{ т.}$$

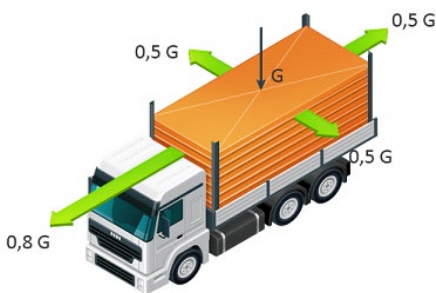

Внимание!

Помните, что значения сил на рисунке действительны только для уличного движения. Значения для комбинированного движения могут отличаться от указанных

Пары материалов (груз - поверхность) ¹	μ
Необр. пиломатериалы - ламин. фанера пола	0,45
Необр. пиломатериалы - алюминий	0,4
Необр. пиломатериалы - сталь	0,3
Строганая доска - ламин. фанера пола	0,3
Строганая доска - алюминий	0,25
Строганая доска - сталь	0,2
Пластик. паллет - ламин. фанера пола	0,2
Пластик. паллет - сталь	0,15
Стальной ящик - ламин. фанера пола	0,45
Стальной ящик - сталь	0,2
Рулон бумаги - ламин. фанера пола	0,25-0,4
Противоскользящий мат - ламин. фанера пола	0,6

¹ При условии чистых и сухих поверхностей, без грязи, снега, масла и пр.

Действительные прилагаемые силы зависят от трения между грузом и полом полуприцепа, а также устойчивости (отношение ширины к высоте) и равновесия груза. Например, коэффициент трения μ между деревянным полом и деревянным поддоном равен 0,3. Этот коэффициент можно увеличить до μ=0,6, например, используя противоскользящие маты.

Сила трения между грузом и полом кузова противодействует силе инерции в направлении вперёд.

Например: при коэффициенте трения $\mu=0,3$ сила трения соответствует:

$$F_{\tau} = 0,3 \times 20 \text{ т} = 6 \text{ т}.$$

Итоговая остаточная сила (усилие фиксации) в направлении вперёд которую нужно скомпенсировать при закреплении груза:

$$F_{и} - F_{\tau} = 16 \text{ т} - 6 \text{ т} = 10 \text{ т}.$$

Маркировка контура

Все новые транспортные средства, вводимые в эксплуатацию с 10 июля 2011 года, должны быть оснащены маркировкой контура.

Стандартные условия для утверждения светоотражающей маркировки для тяжёлых и длинных транспортных средств и их прицепов регламентированы Правилами ООН.



Внимание!

Следите за тем, чтобы маркировка контура всегда была хорошо видна

- ▶ При необходимости поручите специалистам сервиса восстановить маркировку контура

Согласно Правилам ООН, для боковой контурной полосы допускается использовать только белый или жёлтый цвет.

Тентованный полуприцеп без бортов

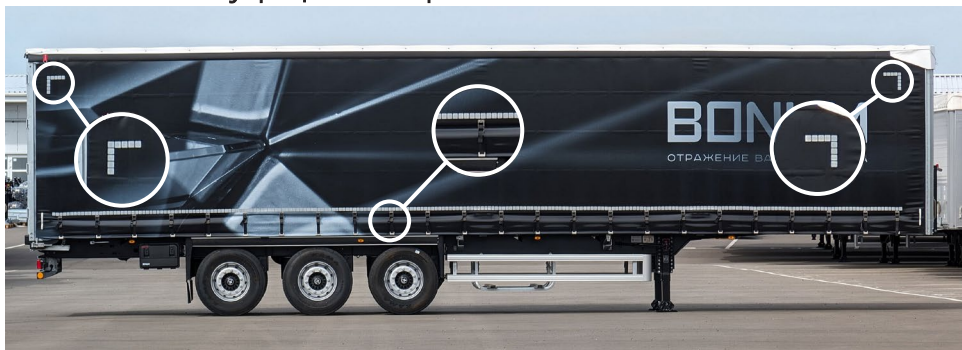

Тентованный полуприцеп с бортами

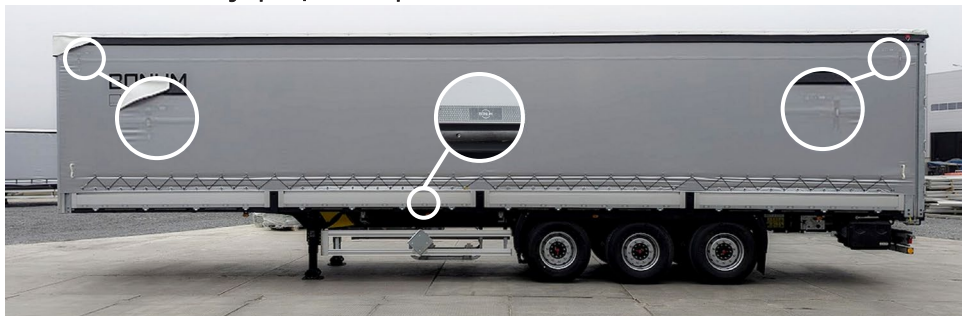

Для контурной полосы в задней части полуприцепа допускается использовать только красный или жёлтый цвет.

Тентованный полуприцеп, вид сзади



Транспортные решения

Перевозка опасных грузов*

Шторные полуприцепы BONUM могут быть подготовлены для перевозки опасных грузов. Для этого полуприцеп изготавливается в специальном исполнении и комплектуется указанным ниже оборудованием.

Огнетушители*

При транспортировке опасных грузов полуприцеп комплектуется двумя огнетушителями, ёмкостью каждого не менее 6 кг.

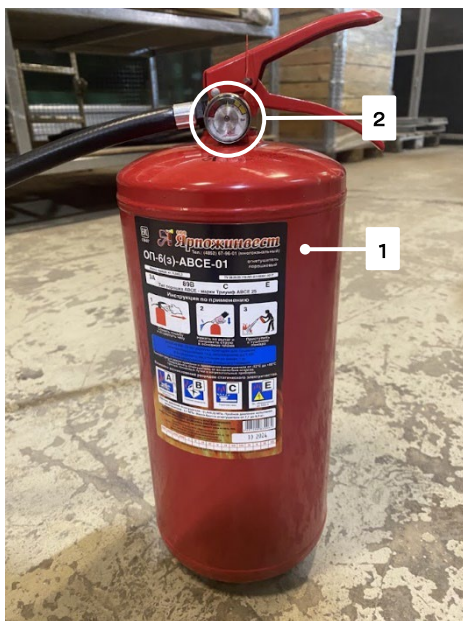

1. Огнетушитель ОП-6
2. Индикатор давления

Огнетушители располагаются в пеналах, закреплённых на передней стенке кузова над панелью разъёмов.



Внимание!

Регулярно производите проверку огнетушителей:

- ▶ Перед каждой поездкой проверьте, установлены ли огнетушители на полуприцепе;
- ▶ Отдавайте огнетушители на проверку согласно предписаниям изготовителя огнетушителей;
- ▶ Следите по индикаторам давления, чтобы рабочее давление огнетушителей находилось в зелёной зоне.

Конверты и табличка опасного груза*

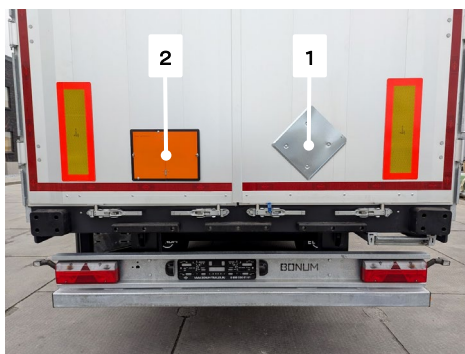
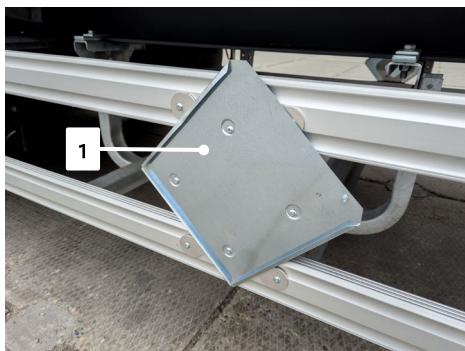

1. Конверт под знак опасного груза
2. Складная табличка
3. Поворотный фиксатор

Полуприцепы BONUM для перевозки опасных грузов комплектуются:

- тремя конвертами (1) под знаки опасного груза - по одному с каждой стороны полуприцепа (за исключением передней стенки)
- складной табличкой «Опасный груз» (2) с оранжевым фоном (без кода опасного груза), расположенной на задней двери.



Внимание!

При перевозке опасных грузов убедитесь в том, что:

- ▶ Знаки, соответствующие опасному грузу установлены во все конверты (1);
- ▶ Складная табличка (2) открыта и зафиксирована в открытом положении фиксатором (3).



Внимание!

При перевозке грузов не являющихся опасными:

- ▶ Уберите знаки из всех конвертов (1);
- ▶ Закройте складную табличку (2).

Ящик для песка*

Для транспортировки опасных грузов полуприцеп комплектуется ящиком для песка.

Стандартно ящик располагается на шасси за последней осью, с левой или с правой стороны.



Дополнительная защита кабелей*

Для транспортировки опасных грузов кабели электропроводки полуприцепа дополнительно защищаются гофрированной изоляцией для минимизации любого случайного возгорания или короткого замыкания в случае удара или деформации.

Перевозка контейнеров*

Шторные полуприцепы BONUM могут оснащаться фиксирующими устройствами для перевозки контейнеров, соответствующих ISO 668. На полуприцеп (в зависимости от исполнения) можно погрузить следующие типы контейнеров:

- **1x20'** (1С, 1СС) контейнер (ДхШхВ: до 6058 x 2438 x 2591 мм) посередине, весом до 20 тонн
- **2x20'** (1С, 1СС) контейнера (ДхШхВ: до 6058 x 2438 x 2591 мм)
- **1x40'** (1А, 1АА) контейнер (ДхШхВ: до 12192 x 2438 x 2591 мм)



Запрещено!

Контейнеры «НС» (High Cube) высотой 2896 мм, длиной 20 футов (1ССС) или 40 футов (1ААА) запрещено перевозить в полуприцепе, так это приведёт к превышению разрешённой габаритной высоты транспортного средства.

Обслуживание фитинговых замков

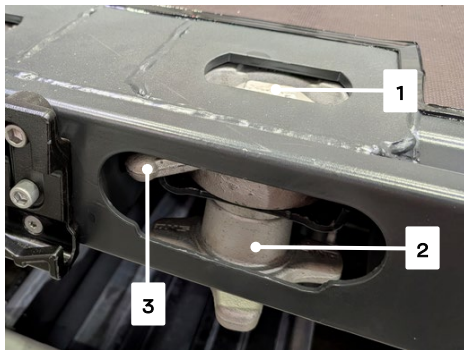

1. Поворотный кулачок
2. Зажимная гайка
3. Пазовая втулка с ручкой

В положении «для погрузки», головка поворотного кулачка (1) расположена **вдоль** выемки корпуса замка (вдоль направления движения).

В положении «после загрузки», головка поворотного кулачка (1) расположена **поперёк** выемки корпуса замка (вдоль направления движения).

Опускание и фиксация поворотного кулачка

- ▶ Слегка приподнимите зажимную гайку (2) с поворотным кулачком (1);
- ▶ В приподнятом положении поверните их на 90°
- ▶ Опустите зажимную гайку (2) с поворотным кулачком (1), так, чтобы головка кулачка упала в выемку пазовой втулки (3);
- Поворотный кулачок (1) опущен и зафиксирован.

Для определённых случаев погрузки требуется опускание некоторых поворотных кулачков (1).



Внимание!

Незафиксированные поворотные кулачки (1) при порожнем пробеге подвергаются чрезмерному износу и вызывают дополнительный шум.

- ▶ Всегда фиксируйте кулачки (1) фитинговых замков.



Внимание!

При неправильной установке, подъёме и фиксации контейнеров существует опасность аварии! Контейнер может самопроизвольно отсоединиться от полуприцепа и привести к травмированию людей и материальному ущербу.

- ▶ Следите, чтобы во время установки или подъёма контейнера в опасной зоне не находились люди;
- ▶ Перед каждой поездкой проверяйте правильность блокировки и фиксации контейнеров.

Открытие фитингового замка

- ▶ Поворотный кулачок (1) с зажимной гайкой (2) прижмите рукой вверх и поверните рукоятку пазовой втулки (3) на 90°;
- ▶ Отпустите поворотный кулачок (1) с зажимной гайкой (2);
- Фитинговый замок открыт (выдвинут).



Закрывание фитингового замка

- ▶ Откройте фитинговый замок;
- ▶ Погрузите контейнер;
- ▶ Поворотный кулачок (1) с зажимной гайкой (2) прижмите вверх и поверните за рукоятку пазовую втулку (3) на 90°;
- ▶ Отпустите поворотный кулачок (1) с зажимной гайкой (2);
- ▶ Вращением затяните зажимную гайку (2);
- Фитинговый замок закрыт (опущен).



Погрузка контейнера

- ▶ Установите полуприцеп на ровной поверхности;
- ▶ Включите стояночный тормоз на полуприцепе;
- ▶ Установите под колёса противооткатные упоры;
- ▶ В зависимости от загрузки опустите определённые фитинговые замки;
- ▶ Откройте фитинговые замки;
- ▶ Погрузите контейнер;
- ▶ Опустите и зафиксируйте поворотные кулачки (переведите в положение «после загрузки»);
- ▶ Извлеките противооткатные упоры;
- ▶ Отпустите стояночный тормоз на

полуприцепе;

- Контейнер установлен на полуприцеп и зафиксирован.

Выгрузка контейнера

- ▶ Установите полуприцеп на ровной поверхности;
- ▶ Включите стояночный тормоз на полуприцепе;
- ▶ Установите под колёса противооткатные упоры;
- ▶ Поднимите и разблокируйте поворотные кулачки (переведите в положение «для погрузки»);
- ▶ Выгрузите контейнер;
- ▶ Закройте фитинговые замки;
- ▶ Извлеките противооткатные упоры;
- ▶ Отпустите стояночный тормоз на полуприцепе;
- Контейнер выгружен и полуприцеп разгружен.

Погрузка и выгрузка 20-футовых контейнеров

Погрузка при **отцепленном** полуприцепе:

- ▶ В первую очередь погрузите передний 20-футовый контейнер;
- ▶ Во вторую очередь погрузите задний 20-футовый контейнер.

- Контейнеры 20 футов погружены.

Разгрузка при **отцепленном** полуприцепе:

- ▶ В первую очередь выгрузите задний 20-футовый контейнер;
- ▶ Во вторую очередь выгрузите передний 20-футовый контейнер.

- Контейнеры 20 футов выгружены.

Порядок погрузки и выгрузки 20' контейнеров при **присоединённом** полуприцепе - произвольный.

TIR (МДП)*

TIR – сокращённое название режима таможенного транзита Transport Internationaux Routiers (МДП - Международные Дорожные Перевозки).

В этом режиме грузовые пространства транспортных средств пломбируются таким образом, чтобы их было невозможно открыть во время перевозки так, чтобы это осталось незамеченным при проверке.

За счёт этого минимизируется время и расходы при досмотрах в связи с тем, что таможенные пошлины и сборы касаются только страны отправления и страны назначения.

Технические указания правил TIR, описывают особенности конструкции, которыми должно обладать транспортное средство (грузовое пространство) для загрузки под таможенной пломбой.

На транспортные средства участвующие в TIR перевозках устанавливаются прямоугольные таблички с соответствующим обозначением.



Главными отличиями полуприцепа TIR, за счёт которых обеспечивается

таможенная безопасность являются:

- специальная конструкция крепления тента сдвижной крыши
- ролики бокового тента (расположенных с регламентированным шагом)
- защитные крышки элементов натяжения тента спереди* и элементов натяжения сзади
- скобы (проушины) для таможенного троса проходящего по боковым сторонам полуприцепа и передней стенке (расположенные с регламентированным шагом)

Таможенный трос

Таможенный трос используется для пломбировки полуприцепа и для перевозок TIR должен быть продет через специальные элементы полуприцепа. Стандартная длина пломбировочного троса - 42 м.

Для TIR перевозок проденьте трос (1) в специальные проушины по боковым сторонам полуприцепа, а также на передней стенке.



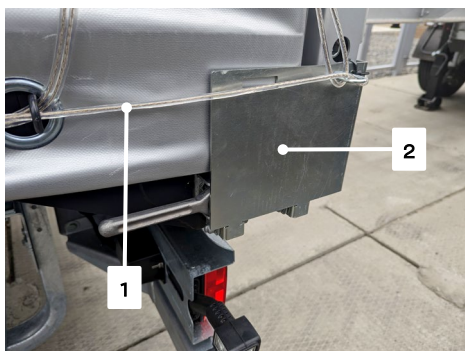
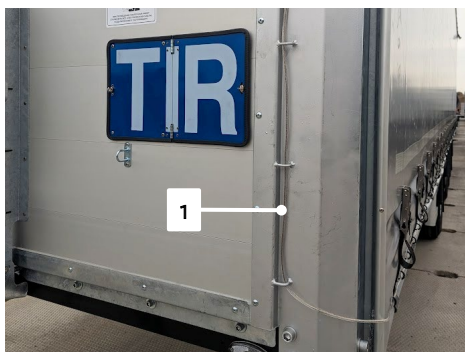

1. Таможенный трос
2. Крышка натяжителя тента

Чтобы сдвинуть или ослабить боковой тент:

- ▶ Выньте таможенный трос (1) из всех скоб с нужной стороны полуприцепа;
- ▶ Откройте заднюю и переднюю* крышки (2) натяжителя тента.

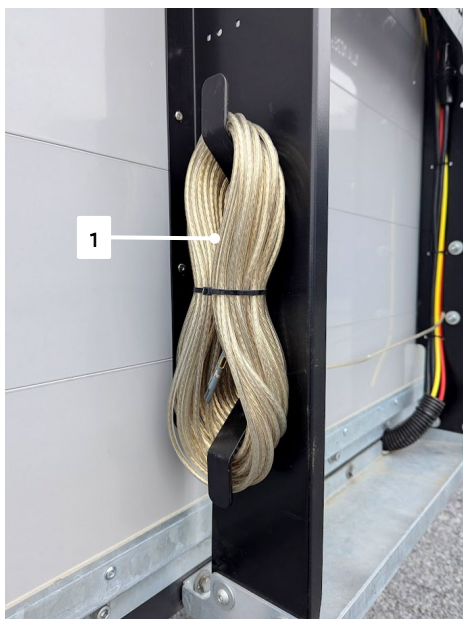

Внимание!

Боковой тент полуприцепа можно сдвигать только если через скобы не проходит пломбировочный трос.

- ▶ В случае, когда таможенный трос (1) не требуется, он должен быть смотан на специальные держатели на передней стенке полуприцепа.

Транспортировка рулонов*

Полуприцепы BONUM в специальном исполнении предназначены для транспортировки стальных рулонов.

Данное исполнение рекомендуется для перевозки рулонов весом 4 т и более и обязательно для рулонов весом 10 т и более.

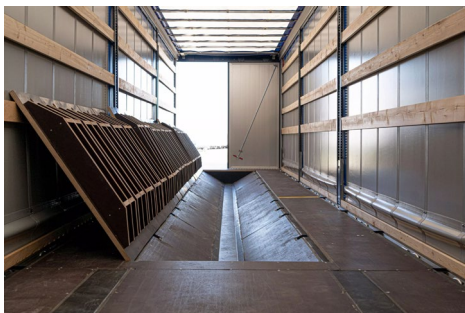

Особенности полуприцепа для перевозки рулонов:

- Надёжное исполнение шасси для транспортировки рулонов суммарным весом до 30 т;
- Специальный лоток для рулонов в раме с обшивкой из фанеры для перевозки рулонов внешним диаметром Ø800...Ø2000 мм;
- Дополнительные усиленные крепёжные петли;
- Крышки, закрывающих лоток для рулонов.

Если лоток для рулонов закрыт крышками, полуприцеп можно использовать как стандартный с ровным полом.



Крышки лотка

Для лотка стандартной длины 8,57 м м конструкцией предусмотрено 19 деревянных крышек.



По установленным в лоток крышкам допускается езда погрузчика (макс. нагрузка на ось погрузчика **5500 кг.**).

Информацию по нагрузке также можно найти на наклейке на задних воротах.

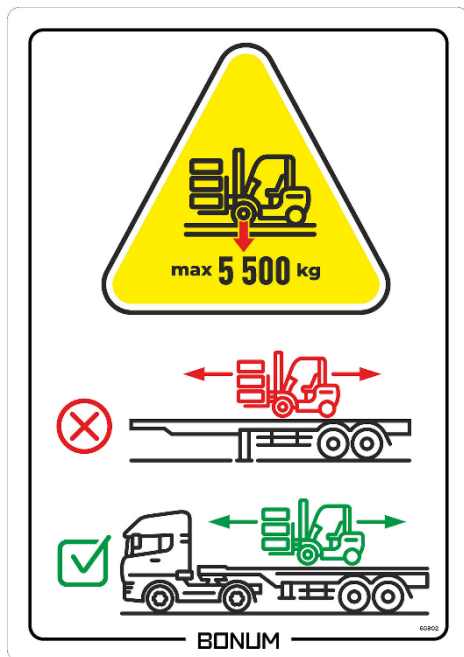

Начиная с передней части полуприцепа вы можете жёстко закрепить стойки для фиксации рулонов и

крепёжные цепи.

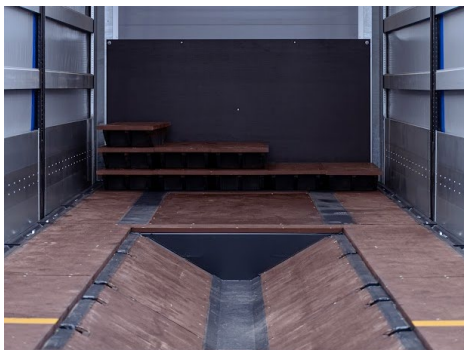

Неиспользуемые крышки можно сложить у передней стенки и зафиксировать от соскальзывания.



Запрещено!

Не храните и не транспортируйте в лотке для рулонов что либо, кроме специальных стоек и поперечин для рулонов* (во избежание повреждения лотка). При этом обязательно используйте:

- ▶ противоскользящие полосы или маты;
- ▶ торцевые пластиковые заглушки для стоек.



Внимание!

При быстром опускании рулона в лоток может произойти повреждение полуприцепа

- ▶ При погрузке рулона следите, чтобы его погрузка осуществлялась медленно и осторожно

Крепление рулонов

Стальные рулоны необходимо надлежащим образом фиксировать в лотке для рулонов.

В стандартном исполнении лоток для рулонов имеет восемь пар специальных стаканов, в которые устанавливаются стойки (коники) 80x80 мм для фиксации рулонов.

Стаканы стоек для рулонов имеют то же сечение, что и стаканы для стоек во внешней раме.

В стандартном случае можно использовать одни и те же стойки для обоих типов стаканов рамы полуприцепа.

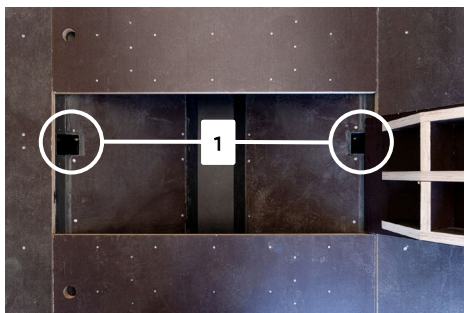

1. Стаканы коников лотка для рулонов.

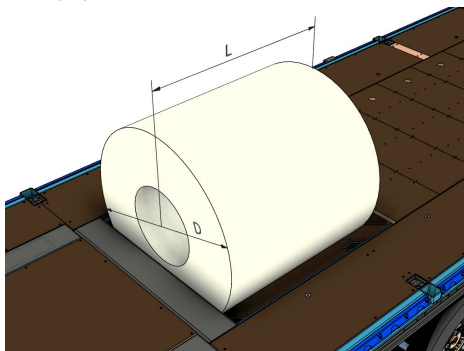

При отношении ширины L рулона к

диаметру D рулона **более 70%** ($L/D \geq 0,7$) допускается устанавливать рулон без использования стоек.

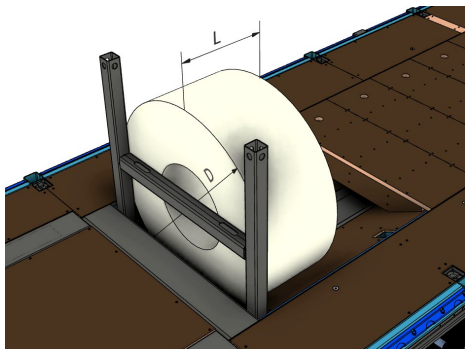

При отношении ширины L рулона к диаметру D рулона **менее 70%** ($L/D < 0,7$) рулон (во избежание опрокидывания) должен устанавливаться только вплотную к стойкам.

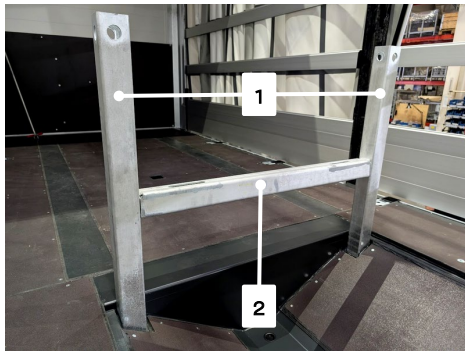

1. Стойки лотка.
2. Перекладина стоек

Рекомендуется использовать специальные стойки (1)* для рулонов в сочетании с поперечной балкой (2)* между стойками. Этот способ крепления особенно актуален для рулонов небольшого диаметра (когда диаметр D рулона меньше

внутреннего расстояния между парными стойками лотка).



Внимание!

Для надёжной фиксации рулона рекомендуется всегда использовать специальные стойки для рулонов с поперечной балкой.

Помимо стоек всегда используйте усиленные крепёжные петли (интегрированные в раму), противоскользкие маты, цепи, стяжные ремни и др.

Неиспользуемые крепёжные петли закрывайте специальными крышками.



Внимание!

Незакреплённые рулоны могут сместиться, выпасть и стать причиной серьёзных дорожно-транспортных происшествий.

- ▶ Устанавливайте рулоны вплотную к заранее установленным стойкам лотка.
- ▶ Всегда используйте для крепления натяжные цепи совместно с ремнями.

Распределение груза

При загрузке одного и нескольких рулонов учитывайте распределение нагрузки на раму полуприцепа и максимальные нагрузки на оси.

Транспортировка одного рулона

При транспортировке одного рулона, установите его в определённое место на указанном расстоянии от начала желоба.

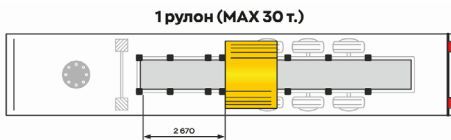

Также, **центр ширины** такого рулона промаркирован сплошной жёлтой линией на настиле пола внутри кузова.

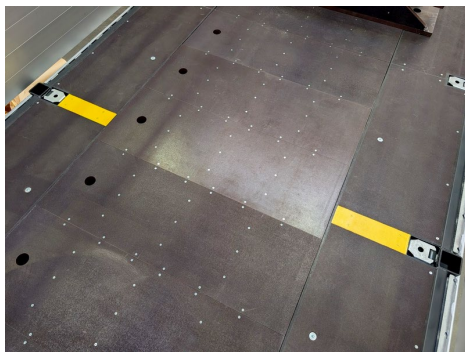

Транспортировка нескольких рулонов

Всегда устанавливайте первый рулон в начале лотка, вплотную к первой (от начала лотка) паре фиксирующих стоек. Остальные рулоны распределите сзади таким способом, чтобы не превысить нагрузки на оси.

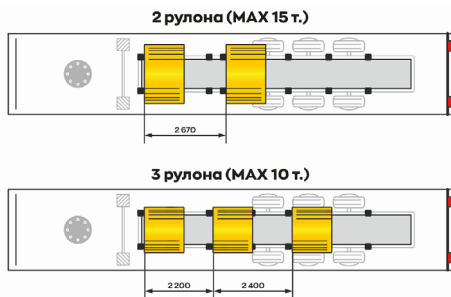

Каждый рулон необходимо грузить вплотную к соответствующим парам стоек, и использовать, по возможности, крышки лотка для рулонов для обеспечения геометрического замыкания.



Внимание!

- ▶ Распределение груза необходимо проверять для каждой загрузки индивидуально. На вышеприведённых схемах размещения рулонов показаны **ориентировочные** схемы погрузки и положения рулонов в лотке.

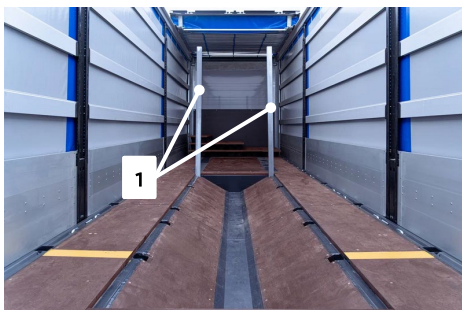

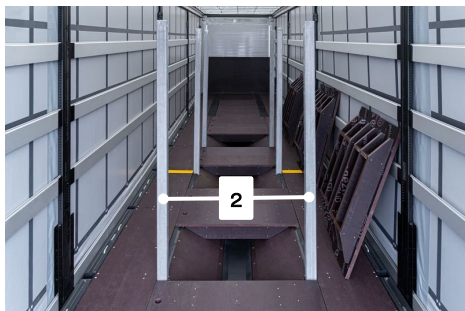

1. Первая пара коников
2. Следующие пары коников



Внимание!

Вследствие неправильного распределения нагрузки ухудшаются ходовые качества и может произойти повреждение полуприцепа

- ▶ Следите за правильным распределением нагрузки
- ▶ Не превышайте допустимые нагрузки на оси и седельно-сцепное устройство тягача
- ▶ Не превышайте общий допустимый вес автопоезда

Техническое обслуживание и уход

Условия безопасности

Эксплуатируйте полуприцеп только в исправном состоянии, соблюдая правила техники безопасности и учитывая риск возможных опасностей.

Условием исправного состояния полуприцепа является выполнение технического обслуживания и ремонта в соответствии с предписаниями Сервисной книжки и Руководства по эксплуатации. В случае возникновения каких-либо изменений на полуприцепе незамедлительно обращайтесь в специализированный сервис для их устранения. В особенности это касается изменений, влияющих на безопасность людей и материальных ценностей.

Регулярно производите работы по техническому обслуживанию полуприцепа и при необходимости ремонтируйте его, чтоб обеспечить надёжную и экономичную эксплуатацию.

Несвоевременное выполнение или пропуск ремонтных работ или работ по техническому обслуживанию могут привести к отказу узлов и стать причиной несчастного случая.

Производите функциональные испытания и работы по техническому обслуживанию через указанные интервалы и в соответствии с приведёнными указаниями.

Вместе с этим соблюдайте указания

производителя в отношении технического обслуживания комплектующих, таких как, например, оси, шкворни или опорные устройства.

Предписанные проверки и работы по обслуживанию должны проводиться своевременно и через указанные интервалы.

Законодательство страны регулирует интервалы проверки узлов полуприцепа, важных для обеспечения безопасности. Если такие законодательные акты отсутствуют, Вам необходимо самостоятельно позаботиться о том, чтобы по меньшей мере, раз в год специалист уполномоченной организации проверял эксплуатационную надёжность и безопасность полуприцепа.

Квалификация персонала

Работы по обслуживанию и ремонту должны производиться только в специализированных сервисах, специалисты которых имеют в своём распоряжении необходимые инструменты и квалификацию для выполнения таких работ.

Техническое обслуживание и ремонт, произведённые недостаточно квалифицированным персоналом, является источником возникновения ситуаций с отрицательными последствиями для людей, полуприцепа и окружающей среды.

- Для выполнения технического обслуживания и ремонта шасси требуется квалификация механика по обслуживанию автомобилей с опытом технического

обслуживания и ремонта грузовых автомобилей и прицепов/кузовов

- Для выполнения технического обслуживания и ремонта электрических узлов полуприцепа требуется квалификация электрика
- Для выполнения технического обслуживания и ремонта пневматической системы полуприцепа требуется квалификация пневматика
- Для выполнения технического обслуживания и ремонта тормозной системы требуется квалификация специалиста по тормозам

Сервисная книжка

К полуприцепу BONUM наряду с данным Руководством по эксплуатации также прилагается Сервисная книжка.



Внимание!

Всегда отражайте проведённое техническое обслуживание в Сервисной книжке

Основные точки крепления

Регулярно контролируйте состояние основных крепёжных точек на полуприцепе:

- ▶ Проверьте наличие и прочность посадки всех крепёжных болтов и заклёпок;
- ▶ При необходимости затяните болты или замените заклёпки.

Болты и заклёпки на передней стенке

Проверьте все болты/винты и заклёпки на передней стенке

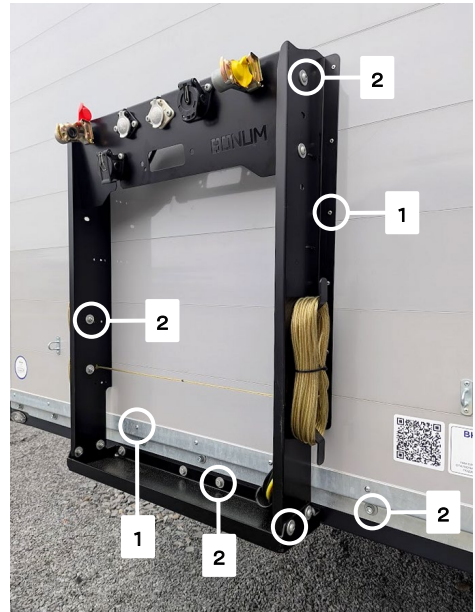

1. Заклёпка
2. Винт/болт

Болты передних угловых стоек

Проверьте все болты/винты обеих передних угловых стоек



Болты задних угловых стоек

Проверьте все болты/винты обеих задних угловых стоек



Болты задних адаптеров крыши

Проверьте все болты/винты обоих задних передних адаптеров крыши



Болты дверных запоров

Проверьте все болты/винты всех четырёх штанговых замков задних дверей



Болты опорного устройства

Проверьте все верхние и нижние болты крепления опорного устройства к раме



Болты передних адаптеров крыши

Проверьте все болты/винты обоих передних адаптеров крыши

Дверные петли

Проверьте все петли на обеих створках задних распашных ворот

- ▶ Осмотрите дверные петли: все петли должны быть на месте, быть целыми и без перерастяжения металла. При необходимости замените петли.



Сдвижные тенты



- ▶ Проверьте сдвижной тент на наличие трещин, разрывов и других повреждений. При необходимости отремонтируйте;
- ▶ Проверьте правильность крепления штанг натяжения тента в стойках;
- ▶ Проверьте кант тента на передней стенке на наличие трещин. При необходимости замените.

Нижний натяжитель тента

Проверьте все натяжители тента на обеих сторонах полуприцепа.



- ▶ Проверьте прочность заклёпочных или винтовых соединений нижних натяжителей тента. При необходимости замените заклёпки или винты;
- ▶ Проверьте натяжители и тент в области заклёпок на наличие продольных трещин. Образование продольных трещин не допускается – натяжители тента могут оборваться;
- ▶ Проверьте ремни на наличие трещин. Если есть разрывы – замените ремень;
- ▶ Откройте и закройте натяжители

тента. Замки натяжителей должны надёжно удерживаться в закрытом и открытом положениях. При необходимости замените замки;

- ▶ Осмотрите скобы натяжителей тента на концах ремней. Зев скобы не должен быть расширен. При необходимости замените скобу с ремнём.

Верхний ролик бокового тента

Проверьте крепление верхнего ролика бокового тента



- ▶ Проверьте прочность посадки заклёпок блок-ролика (в случае крепления блок-ролика на заклёпки). При необходимости замените заклёпки;
- ▶ Проверьте швы пришитого блок-ролика (в случае пришитого блок-ролика). Швы должны быть целыми и крепкими. При необходимости пришейте заново;
- ▶ Проверьте лёгкость хода блочного ролика и наличие повреждений. При необходимости замените;
- ▶ Проверьте прочность посадки роликов в основании блок-

ролика. При необходимости замените ролики.

Шкворень

Предельно допустимые размеры шкворня

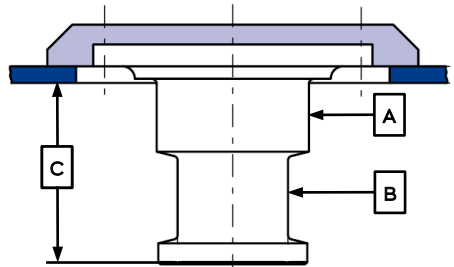

	Размер шкворня, мм	2" (50)	3 1/2" (90)
A	Новый	Ø73	Ø114
	Изнношенный	Ø71	Ø112
B	Новый	Ø50,8	Ø89
	Изнношенный	Ø49	Ø86
C	MIN	82,5	72
	MAX	84	74

Проверка износа

В зависимости от условий эксплуатации седельно-цепное устройство и шкворень в большей или меньшей степени подвержены износу, который проявляет себя люфтом в направлении движения.



Запрещено!

- Компенсировать износ шкворня дополнительной регулировкой седельно-сцепного устройства тягача.
- Эксплуатировать полуприцеп с изношенным шкворнем

Слишком большой люфт приводит к ударам, которые снижают безопасность движения, а также повреждают седельно-сцепное устройство, опорную плиту и раму транспортного средства.

При достижении предельно допустимого износа шкворня он подлежит замене. После замены шкворня заново отрегулируйте замок на седельно-сцепном устройстве тягача.

В зависимости от условий эксплуатации, но не реже указанных интервалов времени или пробега (см. «Регулярные работы по техническому обслуживанию» в Сервисной книжке) проверяйте опорную плиту полуприцепа, шкворень и крепёжные элементы на предмет функционирования, износа, ослабления, повреждений и трещин.

При необходимости устраняйте обнаруженные проблемы путём замены элементов на новые, а также проверяйте моменты затяжки крепёжных элементов.

Момент затяжки болтов шкворня – согласно указаниям производителя шкворня.

Пневматическая система

- ▶ Проверьте все соединения, головки, клапаны и линии на герметичность/наличие утечки воздуха. Устраните негерметичность;
- ▶ Слейте конденсат из ресиверов сжатого воздуха.



Внимание!

Падение давления воздуха в ресиверах при первоначальном давлении 0,65 МПа (6,5 кгс/см²) должно составлять:

- ▶ не более 0,05 МПа (0,5 кгс/см²) за 30 минут при выключенных тормозах
- ▶ не более 0,05 МПа (0,5 кгс/см²) за 15 минут при включенных тормозах.

Проверку герметичности производите только с использованием манометра класса точности 1 по ГОСТ 2405 с верхним пределом измерения 1 МПа (10 кгс/см²)

Опорное устройство

Техническое обслуживание опорного устройства выполняйте согласно указаниям изготовителя опорного устройства.

Амортизаторы подвески

При проверке амортизаторов учитывайте следующие указания:

- ▶ Проверяйте амортизаторы только в сухую погоду;

- ▶ Заменяйте негерметичные амортизаторы. Негерметичные амортизаторы больше не выполняют свою функцию и приводят к ухудшению ходовых качеств и дополнительному износу шин;
- ▶ Проверяйте состояние резиновых втулок амортизатора. Их износ можно определить, повернув амортизатор. Если резиновые втулки расшатались, амортизаторы также подлежат замене.

Проводите визуальную проверку амортизаторов:

- Сухой амортизатор исправен;
- Лёгкое «потение» амортизатора допускается, а для смазки это даже желательно;
- На негерметичных амортизаторах выступает смазка. В случае сомнений, протрите амортизатор, поработайте с полуприцепом два дня и затем снова проведите проверку.

Колёса и шины

Состояние колёс имеет важное значение для безопасной эксплуатации полуприцепа.

Проверка состояния дисков

Регулярно проверяйте колёсные диски на наличие деформации, ржавчины, трещин и изломов:

- ▶ Незамедлительно заменяйте деформированные диски, а также диски с трещинами и иными повреждениями;
- ▶ Незамедлительно заменяйте

диски с треснувшими или деформированными отверстиями для болтов;

- ▶ Проверяйте поверхности, контактирующие с шиной и ступицей колеса и очищайте их от ржавчины. При необходимости обновляйте защитное покрытие контактных поверхностей.



Внимание!

Ржавчина может привести к образованию трещин вследствие внутренних напряжений, а также к повреждению шин



Запрещено!

Производить сварку колёсных дисков.

Через короткое время в месте сварки возможен разрыв в результате динамической нагрузки, возникающей во время движения

Проверка состояния шин

Регулярно проверяйте шины на износ, наличие повреждений и застрявших в протекторе посторонних предметов:

- ▶ Незамедлительно заменяйте повреждённые шины.

Перед каждой поездкой или ежедневно проверяйте давление наполнения шины в соответствии с указаниями изготовителя.

Производитель шины 385/65 R22,5 164K	Давление в шине		
	бар	psi	кпа
Bridgestone	8,75	125	875
Continental	9	129	900
Cordiant	8,6	123	860
Michelin	9	129	900
Pirelli	9	129	900
Tyrex	9	129	900
КАМА	9,1	130	910



Внимание!

Указанные значения давлений в шине приведены ориентировочно.

Всегда уточняйте информацию по давлению вашей модели шин у производителя шин!

Монтаж колеса

В результате процесса усадки во время прохождения первых километров на совершенно новом полуприцепе происходит ослабление гаек колёс.

После каждой замены колеса также необходимо своевременно подтягивать гайки колёс с предписанным моментом затяжки.

При монтаже колеса выполняйте следующие указания:

- ▶ Перед монтажом очистите поверхность прилегания колеса к ступице.

- ▶ Замените повреждённые, туго вращающиеся и покрывшиеся ржавчиной гайки и шпильки колеса
- ▶ Для затягивания и подтягивания гаек используйте динамометрический ключ
- ▶ Затяжку гаек производите последовательно «крест-накрест»

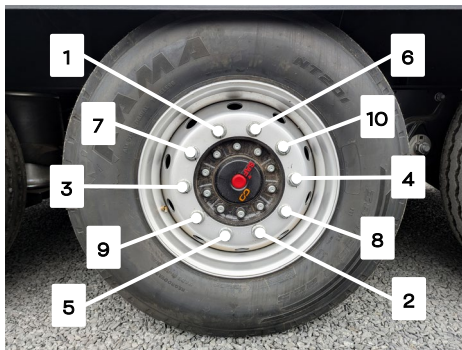

- ▶ Выполняйте указания изготовителя оси по монтажу колеса и учитывайте предписанные моменты затяжки



Внимание!

При ослаблении гаек колесо может оторваться, что может привести к серьёзному несчастному случаю со смертельным исходом!

- ▶ Во время первой поездки, **не позднее чем после прохождения первых 50 км пути**, подтяните гайки всех колёс предписанным моментом затяжки.
- ▶ После каждой замены колеса, **не позднее чем после прохождения первых 50 км пути**, подтяните гайки колёса предписанным моментом затяжки

Электрооборудование

Электрооборудование полуприцепа состоит из системы световой сигнализации и наружного освещения.

Питание и работа электрооборудования полуприцепа осуществляется постоянным током напряжением 24V от электросистемы тягача через две 7-клеммные розетки 24S ISO 3731 + 24N ISO 1185 или одну 15-клеммную розетку ISO 12096.

Электропитание и управление системы ABS/EBS тормозов полуприцепа осуществляется совместно с работой электрооборудования тягача и подсоединяется к тягачу посредством кабеля через штепсельную розетку по ISO 7638.



Запрещено!

Категорически запрещается:

- использовать электрические компоненты, рассчитанные на отличное от 24V напряжение. Это может привести к выходу из строя электрооборудования;
- направлять прямую струю на соединительные панели и розетки при мойке полуприцепа;
- допускать механические повреждения электропроводов.

Система световой сигнализации

Система световой сигнализации предназначена для оповещения водителей других транспортных средств о совершении поворота или торможения. К системе световой сигнализации в стандартном исполнении относятся два задних блок-фонаря, выполняющих функции световых сигналов: «стоп», сигнала поворота и сигналов габарита.

Схема заднего фонаря на примере ASPOECK EUROPOINT III

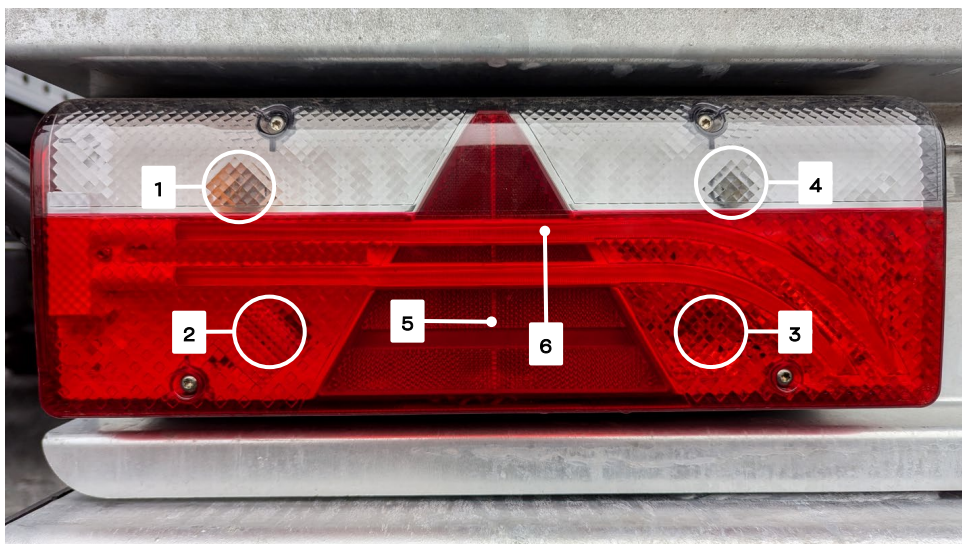

1. Указатель поворота (жёлтая лампа);
2. Стоп-сигнал;
3. Противотуманный огонь;
4. Задний ход (белая лампа);
5. Световозвращатель треугольной формы;
6. Габаритный огонь (светодиодная полоса).

Система наружного освещения

Система наружного освещения предназначена для обеспечения безопасности движения. Согласно Правилам ООН к ней относятся:

- 2 передних габаритных фонаря;
- 8 или более (в зависимости от длины полуприцепа) боковых габаритных фонарей, совмещенных со световозвращателями;
- 8 контурных фонаря;
- 2 фонаря освещения номерного знака;
- 2 фонаря заднего хода;
- 2 противотуманных фонаря;
- 2 габаритных фонаря на гибкой основе;
- 2 задних световозвращателя.

Световозвращатели предназначены для обозначения габаритов в темное время суток: передние - белого цвета; боковые - оранжевого цвета, задние - красного цвета треугольной формы.

Включение светосигнальных огней полуприцепа производится одновременно с включением соответствующих светосигнальных огней тягача переключателями, установленными на панели приборов тягача.

Уход за электрооборудованием заключается в проверке крепления фонарей, надежности соединения контактов в цепях освещения и сигнализации. Лампы должны иметь при свечении полный накал, а рассеиватели очищены от грязи.

Схема электрооборудования

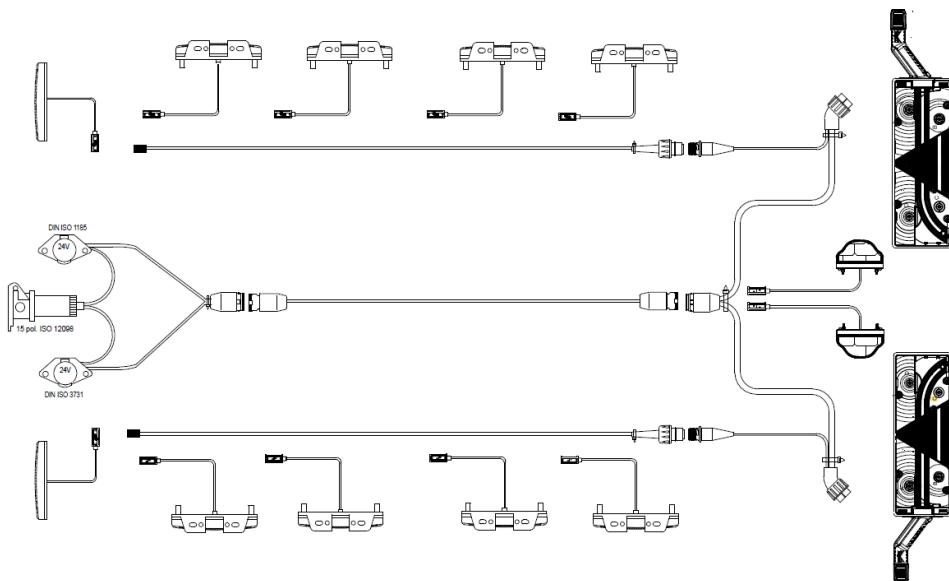

Назначение контактов розеток



Функция		Подключение к тягачу			
		24N ISO 1185	24S ISO 3731	ISO 12098	ISO 7638
Указатель поворота левый	жёлтый	3		1	
Указатель поворота правый	зелёный	5		2	
Задний противотуманный фонарь	синий		7	3	
Масса	белый	1	1	4	
Левые габаритные огни	чёрный	2		5	
Правые габаритные огни	коричневый	6		6	
Стоп-сигнал	красный	4		7	
Задний ход	розовый		3	8	
Постоянный плюс	оранжевый		4	9	
Управляемая ось	серый		6	10	
Стояночный тормоз	чёрный + белый			11	
Подъём оси	синий + белый		2	12	
Масса	красный + белый			13	
CAN High	зелёный + белый			14	6
CAN Low	коричневый + белый		5	15	7
Резерв	синий	7			
Плюс магнитного клапана	красный				1
Плюс ЭБУ	чёрный				2
Масса ЭБУ	жёлтый				3
Масса магнитного клапана	коричневый				4
Сигнальная лампа ABS	белый				5

Уход за транспортным средством

Использование горячего цинкования для деталей полуприцепа BONUM обеспечивает наилучшую защиту от механических воздействий и коррозии во время эксплуатации.

Во время движения на полуприцеп действует множество факторов. Поэтому для сохранения качественных показателей полуприцепа необходимы целенаправленные меры ухода за ним.



Внимание!

Образование белых пятен и пятен другого оттенка на поверхностях деталей после горячего цинкования считается нормальным явлением и не влияет на качество и срок службы поверхности.

Удаление белых пятен налёта производится в соответствии с приведёнными ниже рекомендациями:

- ▶ Тщательно очистите поверхности чистой водой. Для улучшения эффекта можно использовать очистительную установку высокого давления;
- ▶ Дайте поверхностям высохнуть.

Через первые три месяца поверхности горячего цинкования можно обрабатывать специальными чистящими средствами. BONUM рекомендует использовать для этого рН-нейтральные («pH-neutral») чистящие средства.



Внимание!

Во избежание повреждения поверхности в результате неправильной чистки:

- ▶ Во время первых трёх месяцев мойку поверхностей горячего цинкования производить только струёй холодной воды с температурой не более 50°C;
- ▶ Запрещается использовать любые моющие добавки.



Внимание!

Средства для ухода ядовиты и при контакте с кожей или попадании внутрь могут привести к серьёзным травмам и отравлению:

- ▶ Выполняйте указания, изложенные в инструкциях по использованию средств для ухода;
- ▶ Храните эти средства в закрытом виде и местах, недоступных для детей;
- ▶ Запрещается наливать средства для ухода в емкости для питьевой воды.

В течение первых трёх месяцев



Внимание!

Лакокрасочное покрытие поверхностей нового полуприцепа ещё не затвердело полностью, поэтому в результате преждевременного использования очистительных установок высокого давления может произойти его повреждение:

- ▶ В течение первых трёх месяцев мойку поверхностей производить струёй холодной воды без моющих добавок. Запрещается использовать пароструйные установки или установки высокого давления, а также жёсткие щётки;
- ▶ После мойки полуприцепа на моечной линии с вращающимися щётками опрысните поверхности с лаковым покрытием водой.

После трёх месяцев



Внимание!

Повреждение окрашенной поверхности в результате неправильной чистки.

- ▶ Для мойки окрашенных поверхностей используйте воду температурой до 60°C;
- ▶ Не используйте агрессивные чистящие средства: применяйте стандартные чистящие средства с надписью «рН-нейтральный».

- ▶ При использовании пароструйных установок или установок высокого давления соблюдайте указанное минимальное расстояние от сопла форсунки до обрабатываемой поверхности.

При чистке с помощью очистительной установки высокого давления обратите внимание на следующие моменты:

- Расстояние от форсунки с круглой струёй до обрабатываемой поверхности - минимум 70 см;
- Расстояние от форсунки с плоской струёй или от грязевой фрезы до обрабатываемой поверхности - минимум 30 см;
- Не направляйте струю воды на электрические устройства, штепсельные разъёмы, уплотнения, шланги или гидравлические насосы.

Уход за поверхностью

Для очистки окрашенных поверхностей и ухода за ними можно использовать только подходящие рН-нейтральные («рН-neutral») средства:

- для очистки лакокрасочных покрытий;
- для удаления смолы и битума;
- для консервации лакокрасочных покрытий;

Не допускайте попадания прямых солнечных лучей на эти изделия.

Для быстрого, временного ремонта повреждённого лакокрасочного покрытия можно использовать

аэрозольные распылители с лаком, подобранные в соответствии с используемым оттенком RAL.



Внимание!

Дезинфицирующие средства и средства для ухода ядовиты и при контакте с кожей или попадании внутрь могут привести к травмированию и отравлению:

- ▶ Выполняйте указания, изложенные в инструкциях по использованию таких средств.
- ▶ Храните эти средства в закрытом виде и местах, недоступных для детей.
- ▶ Запрещается наливать дезинфицирующие средства для ухода в емкости для питьевой воды.

количеством воды.

Это предотвратит преждевременное ухудшение качества лакокрасочного покрытия и цинкового покрытия, нанесённого горячим способом.



Внимание!

Утилизируйте пустую тару в соответствии с требованиями по защите окружающей среды

Повреждения поверхностей горячего цинкования шириной до 2 см считаются некритичными. Более крупные повреждения поверхности (размером до 5 см²) можно устранить с помощью краски на основе цинковой пыли.

Если во время транспортировки агрессивных едких грузов по ошибке произойдёт повреждение тары и груз попадёт наружу, загрязнённые участки полуприцепа незамедлительно вымыть с большим

Технические характеристики

Стандартные размеры

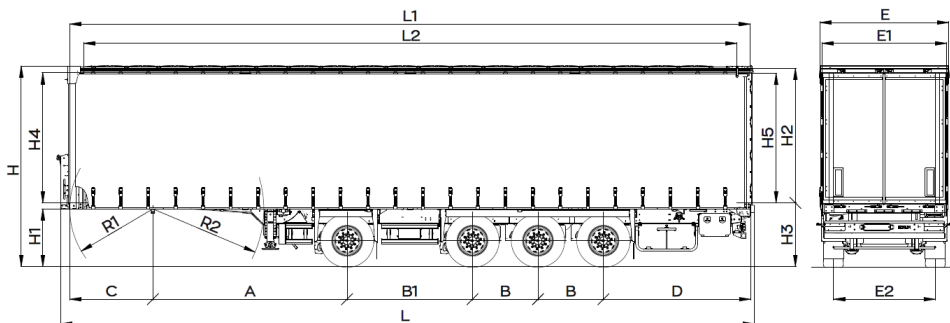

		914296-04 (3 оси) ¹		914295-04 (4 оси) ¹	
		13,62 м	16,52 м	13,62 м	16,52 м
Объём кузова		91 м ³	111 м ³	91 м ³	111 м ³
Расстояние от шкворня до первой оси	A	6380 мм	8330 мм	3870 мм	5820 мм
Расстояние межосевое	B	1310 мм	1360 мм	1310 мм	1360 мм
Расстояние до вынесенной оси	B1	-		2510 мм	
Расстояние до шкворня	C	1660 мм			
Задний свес	D	2960 мм	3810 мм	2960 мм	3810 мм
Ширина габаритная	E	2550 мм			
Ширина внутренняя	E1	2480 мм			
Ширина колеи	E2	2040...2070 мм			
Высота габаритная	H	4000 мм			
Высота седельно-сцепного устройства (ССУ)	H1	1150 мм			
Высота внутренняя	H2	2705 мм			
Высота погрузочная	H3	1255 мм			
Высота проёма погрузки сбоку	H4	2600 мм 2545 ³ мм			
Высота проёма погрузки сзади ²	H5	2580 мм 2525 ³ мм			
Длина габаритная	L	13890 мм	16790 мм	13890 мм	16790 мм
Длина внутренняя	L1	13620 мм	16520 мм	13620 мм	16520 мм
Длина проёма боковой погрузки	L2	13070 мм	15970 мм	13070 мм	15970 мм
Радиус обметания передний	R1	2040 мм ⁵			
Радиус обметания задний	R2	2300 мм ⁵			
Снаряжённая масса ^{1,4}		6700 кг	7450 кг	7750 кг	8500 кг

¹ Для справки. Фактические значения могут отличаться;

² Высота H5=H2, если каретка сдвижной крыши поднята;

³ Для версии TIR;

⁴ Для полуприцепа с бортами: +80...+100 кг.

⁵ Подробнее см. «Свободное пространство»;

Моменты затяжки

Место	Резьба	Момент затяжки
Гайки колёс	M22x1,5	615 Н·м ± 15 Н·м
Шкворень	M14	190 Н·м ± 10 Н·м
Болты крепления опорного устройства	M16	190 Н·м

Эксплуатационные материалы

Смазочные материалы	
Смазка для работы под высоким давлением с добавлением MoS ₂ или графитовой добавкой для шкворней сцепного устройства и седла тягача, например:	<ul style="list-style-type: none"> ▶ BP L21 M ▶ BP HTEP 1 ▶ Универсальная смазка Esso M ▶ Shell Retinax AM
Смазка для шкворней сцепного устройства и седла тягача	Литол-24 ¹
Опорное устройство	<ul style="list-style-type: none"> ▶ BP JS 14-2² ▶ Renolit LZR 2H² <i>прибл. 200 г на опорное устройство</i>
Пневматическая подвеска	3
Оси	3
Гидравлическое масло	
Гидравлическое масло для ручного гидравлического подъемника крыши Versus Hydraman (стоечный подъемник)	<ul style="list-style-type: none"> ▶ HLP 46² ▶ HLP 68² <i>прибл. 200 мл на каждый подъемник</i>
Чистящее средство	
Средство для очистки оцинкованных поверхностей	<ul style="list-style-type: none"> ▶ В первые 3 месяца: чистая вода температурой до 50°C ▶ Стандартные чистящие средства с надписью «pH-neutral» («pH-нейтральный») ▶ Не содержащие хлора дезинфекционные средства со значением pH от 6 до 10

Средство для очистки окрашенных поверхностей	▶ Стандартные чистящие средства с надписью «pH-neutral» («pH-нейтральный»)
Средство для очистки анодированных поверхностей	▶ Стандартные чистящие средства с надписью «pH-neutral» («pH-нейтральный»)

¹ Материал с, как правило, более низкими эксплуатационными свойствами, допускаемый к использованию в крайнем случае, при отсутствии более качественных аналогов;

² Материал согласно рекомендациям производителя на момент составления. Всегда уточняйте актуальную информацию у производителя устройства).

³ Согласно рекомендациям производителя.

Обзор предупредительных наклеек

Предупредительные наклейки, размещённые на полуприцепе, являются составной частью Руководства по эксплуатации. Выполняйте указания на этих наклейках точно так же, как и указания Руководства по эксплуатации.

Надписи на предупредительных наклейках должны быть разборчивыми. При стирании надписи или утере наклейки необходимо сразу же разместить соответствующую новую наклейку.

С указанным идентификационным номером Вы можете дополнительно заказать соответствующую наклейку.



61626

Предупредительная наклейка
«QR-код Руководства по эксплуатации BONUM»
Номер 61626



Предупредительная наклейка
«Через 50 км пробега»

Номер 60917

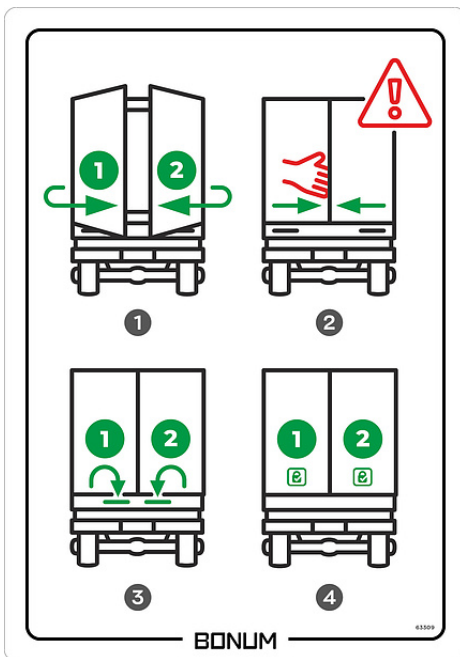

Предупредительная наклейка
«Порядок закрытия створок ворот»

Номер 63309

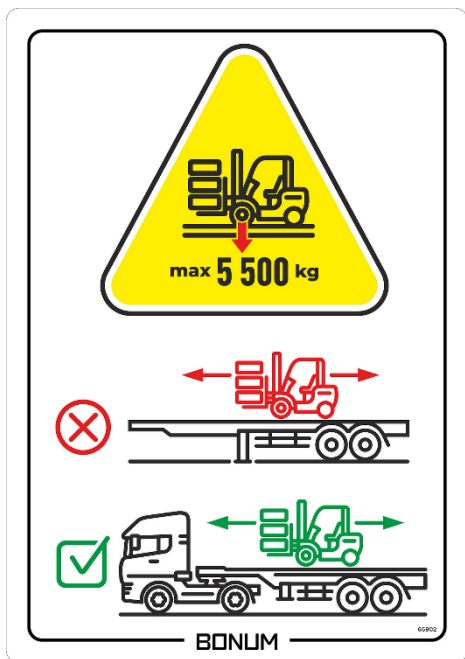

Предупредительная наклейка
«Нагрузка на ось погрузчика 5500 КГ»

Номер 65802

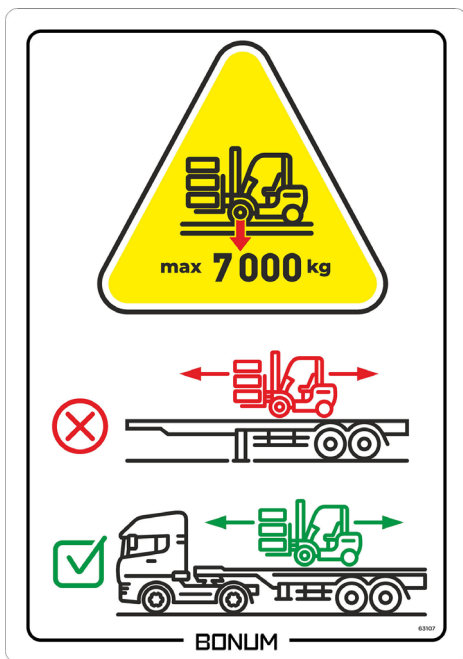

Предупредительная наклейка
«Нагрузка на ось погрузчика 7000 КГ»

Номер 63107



Предупредительная наклейка
«Перед рейсом»

Номер 60915



Предупредительная наклейка
«Запрещено лазить по обрешётке»

Номер 63372

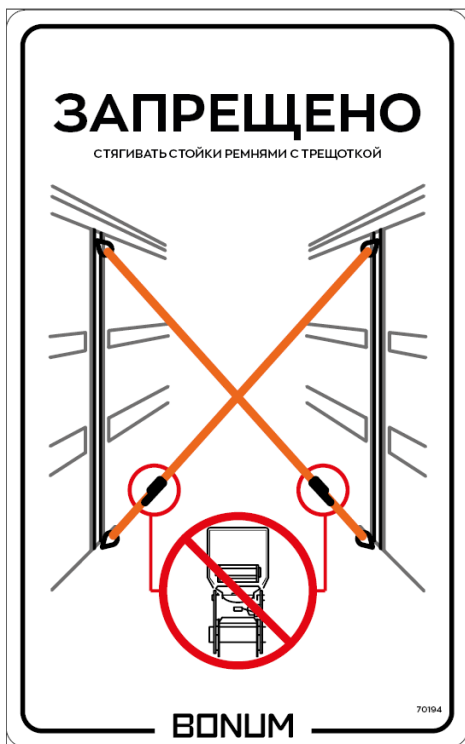

Предупредительная наклейка
«Запрещено стягивать стойки»
Номер 70194



Предупредительная наклейка
«При сварочных работах»
Номер 60913



Предупредительная наклейка
«Схема размещения рулонов»
Номер 74220



Предупредительная наклейка «Контакты»
Номер 60914

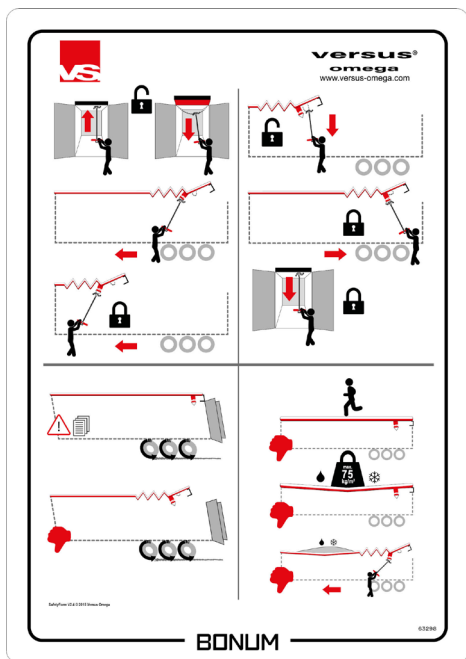

Предупредительная наклейка
«Сдвижная крыша Versus»
Номер 63298

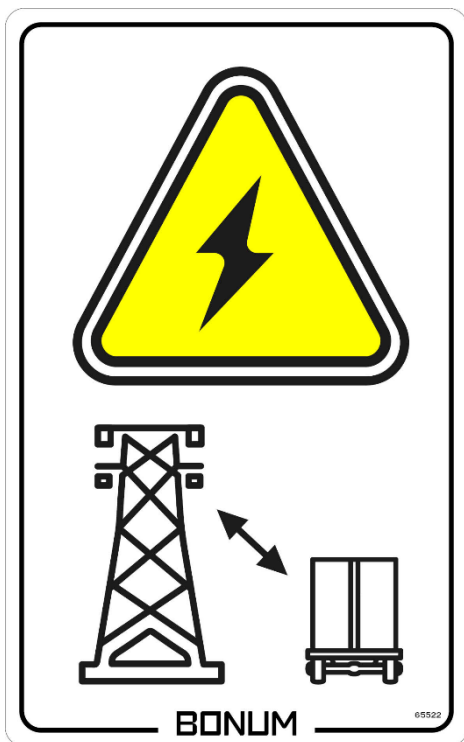

Предупредительная наклейка
«Дистанция от ЛЭП»
Номер 65522



Предупредительная наклейка
«BONUM Quality Mark»
Номер 63303



Предупредительная наклейка
«Сопряжение тормозных усилий»
Номер 60916

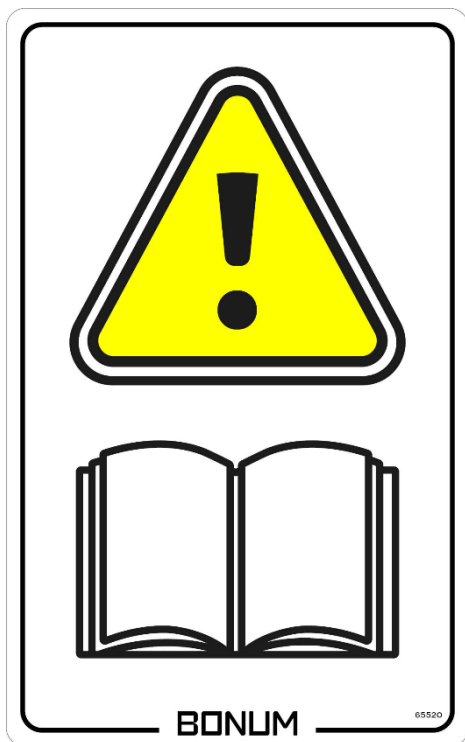

Предупредительная наклейка
«Прочти Руководство по эксплуата-
ции»
Номер 65520

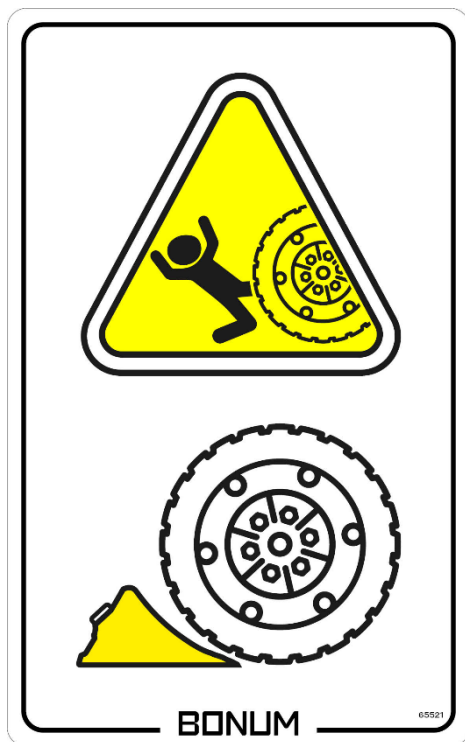

Предупредительная наклейка
«Противооткатные упоры»
Номер 65521

Ось:		JOST
Пневморессора:		Ø360 мм
Давление		Нагрузка
bar	MPa	кг
1,0	0,10	2 687
1,4	0,14	3 482
1,8	0,18	4 277
2,0	0,20	4 674
2,4	0,24	5 469
2,8	0,28	6 264
3,0	0,30	6 661
3,4	0,34	7 456
3,8	0,38	8 251
4,0	0,40	8 648
4,2	0,42	9 045
4,4	0,44	9 443

BONUM 68303

Предупредительная наклейка
«Соотношение давление-нагрузка.
Ось JOST, Ø360 мм»
Номер 68303

Ось:		SAF
Пневморессора:		Ø350 мм
Давление		Нагрузка
bar	MPa	кг
1,0	0,10	2 643
1,4	0,14	3 400
1,8	0,18	4 157
2,0	0,20	4 536
2,4	0,24	5 293
2,8	0,28	6 051
3,0	0,30	6 429
3,4	0,34	7 186
3,6	0,36	7 565
4,0	0,40	8 322
4,2	0,42	8 701
4,4	0,44	9 079

BONUM 68304

Предупредительная наклейка
«Соотношение давление-нагрузка.
Ось SAF, Ø350 мм»
Номер 68304

Ось:		AVTOComponent
Пневморессора:		Ø350 мм
Давление		Нагрузка
bar	MPa	кг
1,0	0,10	2 643
1,4	0,14	3 400
1,8	0,18	4 157
2,0	0,20	4 536
2,4	0,24	5 293
2,8	0,28	6 051
3,0	0,30	6 429
3,4	0,34	7 186
3,6	0,36	7 565
4,0	0,40	8 322
4,2	0,42	8 701
4,4	0,44	9 079

BONUM 74219

Предупредительная наклейка
«Соотношение давление-нагрузка.
Ось AVTOComponent, Ø350 мм»
Номер 74219

Ось:		CEYLAN
Пневморессора:		Ø360 мм
Давление		Нагрузка
bar	MPa	кг
1,0	0,1	3 018
1,4	0,14	3 921
1,8	0,18	4 824
2,0	0,20	5 276
2,4	0,24	6 179
2,6	0,26	6 630
2,8	0,28	7 082
3,0	0,3	7 534
3,4	0,34	8 437
3,6	0,36	8 888
3,8	0,38	9 340
4,0	0,4	9 791

BONUM 68306

Предупредительная наклейка
«Соотношение давление-нагрузка.
Ось CEYLAN, Ø360 мм»
Номер 68306

Ось:		BPW
Пневморессора:		Ø360 мм
Давление		Нагрузка
bar	MPa	кг
1,0	0,10	2 976
1,4	0,14	3 879
1,8	0,18	4 782
2,2	0,22	5 684
2,6	0,26	6 587
2,8	0,28	7 038
3,0	0,30	7 489
3,2	0,32	7 941
3,4	0,34	8 392
3,6	0,36	8 843
3,8	0,38	9 294
4,0	0,40	9 746

BONUM

71367

Предупредительная наклейка
«Соотношение давление-нагрузка.
Ось BPW, Ø360 мм»
Номер 71367

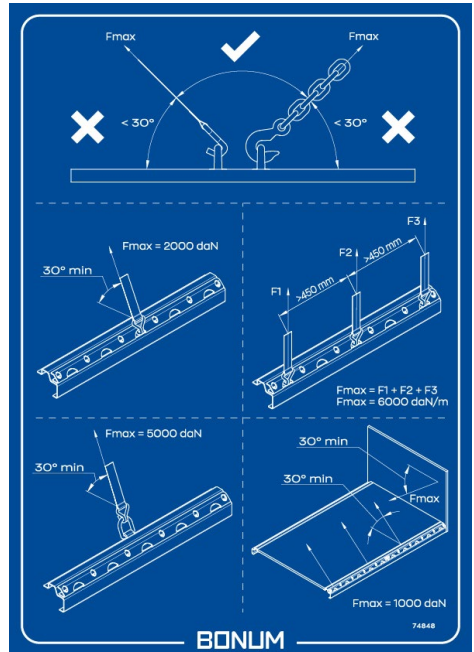

Предупредительная наклейка
«Схемы строповки»
Номер 74848

Алфавитный указатель

А

ABS..... 27

Е

EBS 17, 27

Т

TIR..... 99

V

VIN 7

А

АВС 27

аварийное растормаживание 30

автоматический подъём оси 35

армированный тент 55

Б

багор сдвижной крыши 77

башмак противооткатный 43

боковое защитное устройство 44

боковой тент 55

В

внесение изменений в
конструкцию..... 12

водоспускной клапан..... 32

воздушный ресивер..... 31

ворота..... 67

вставные планки..... 70

выдвижная лестница 65

высота подвески..... 38

Г

гайки колеса 21, 122

гидравлическое масло..... 122

год выпуска 7

головка соединительная 26

горячее цинкование..... 118

Д

давление в шинах..... 112

давление воздуха в ресиверах 111

давление груза 55, 64, 67

дверной фиксатор 69

диски 112

Е

ЕБС 27

ездовая высота 38

З

задние ворота 67

задний радиус обметания..... 19

задняя каретка 78

замки ворот 68

замок борта..... 63

замок штанговый..... 68

заморозки..... 20

затяжка гаек колеса 113

знак опасного груза..... 95

И

идентификационный номер..... 7

идентификация полуприцепа 7

износ шкворня..... 110

индекс скорости..... 21

К

клапан подъёмника крыши..... 82

кнопка рабочего тормоза 27, 29

кнопка стояночного тормоза.. 27, 29

козырёк задней каретки..... 78

колёса 112

компенсационная стопа..... 43

конденсат..... 32

коники 48, 49, 83

контакты розеток 117

контейнер..... 96

контурная полоса.....	93	подъёмник крыши.....	82
корзина запасных колёс	46	подъёмные оси.....	35
кран подъёма-опускания.....	32	предупредительные наклейки	124
кронштейны для коников.....	48	противооткатные упоры	43
крыша сдвижная	78	пульт управления тормозной	
крышки желоба.....	101	системой	27

Л

лёд на крыше	21
лестница выдвижная	65

М

максимальная скорость.....	21
маркировка контура.....	92
МДП.....	99
международные перевозки	99
мойка полуприцепа	114, 119
моменты затяжки	122
монтаж колеса	113

Н

навешивание борта	65
нагрузка на ось погрузчика.....	101
наклейки предупредительные.....	124
натяжитель бокового тента	59

О

обрешётка	70
огнетушитель.....	94
ограничение общей высоты.....	38
ограничение хода подвески.....	32
опорное устройство	40
отцепление.....	18

П

перевозка контейнеров	96
перевозка опасных грузов	94
перевозка рулонов.....	100
передний радиус обметания.....	19
переключатель подъёма оси	36
петля сдвижной крыши.....	77
планки вставные.....	70
подъёмная крыша	79

Р

радиус свободного хода.....	19
размеры полуприцепа	121
размеры шкворня.....	110
распашные ворота.....	67
распиновка контактов	117
распределение нагрузки.....	22
расцепка	18
ресиверы сжатого воздуха	31
рукоятка замка ворот	68
рукоятка подъёмника крыши.....	82
рукоятка уровня подвески.....	32
рулон.....	102
ручной подъём оси.....	35
ручной подъёмник крыши	82

С

светоотражающая маркировка.....	92
сдвижная крыша	78
сервисная книжка	107
смазка шкворня.....	40, 122
снег на крыше.....	21
снятие борта.....	65
сопряжение тормозных усилий	11
средство для очистки.....	122
стальной рулон.....	102
створка ворот	68
стоечный подъёмник	82
стопор крыши	78
стояночный тормоз с	
энергоаккумулятором	27
стягивание коников.....	85
стяжка боковых стоек	76
схема размещения рулонов.....	104
сцепка	17

Т

табличка TIR.....	99
табличка изготовителя.....	7

таможенный трос.....	99
тент боковой.....	55
тент с защитой от кражи.....	55
ТР ТС 018/2011.....	7, 43, 44
трос пломбировочный.....	99
трос тента натяжной.....	61
тяговый трос каретки.....	78

У

угол наклона.....	20
угол поворота.....	20
упор противооткатный.....	43
устройство аварийного растормаживания.....	30

Ф

фиксатор замка борта.....	64
фиксатор створки ворот.....	69

Х

ход опорного устройства.....	41
------------------------------	----

Ш

шины.....	112
шкворень.....	39, 110

Э

электрические разъёмы.....	26
электрооборудование.....	114

Я

ящик для инструментов.....	51
ящик для коников.....	49
ящик для песка.....	96